



Portes
Zilten
Une entrée, un style, une envie

COLLECTION

2017 / 2018

FABRICATION FRANÇAISE

NUANCIER

Couleurs communes aux portes **MIXTE** (face extérieure),
ALUMINIUM, ACIER et **PVC** (selon modèles avec option couleur)



Finitions face intérieure pour les portes **MIXTE**















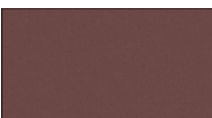

*Option possible sur portes Bois Confort (face intérieure uniquement)

Finitions portes **nativ**

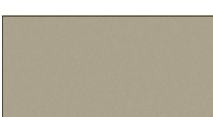

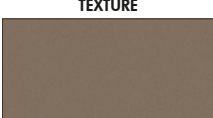
Avertissement : les teintes foncées absorbent la chaleur ; en cas d'exposition directe au soleil, la porte, comme tout produit foncé, peut atteindre des températures élevées pouvant provoquer des brûlures en cas de contact prolongé.

Couleurs complémentaires disponibles selon les gammes

	MIXTE	ALU	ACIER	PVC		MIXTE	ALU	PVC
			●			●	●	
BLANC 9001 SATINÉ					BRUN 2650 TEXTURÉ			
			●			●	●	
GRIS 9006 SATINÉ					NOIR 9005 TEXTURÉ			
	●	●	●			●	●	
GRIS 7016 SATINÉ					ROUILLE TEXTURÉ			
			●			●	●	●
VERT 6005 SATINÉ					VERT 6005 TEXTURÉ			
	●	●				●	●	
BLEU 5025 MAT MÉTALLISÉ					VERT TEXTURÉ			
	●	●						●
GRIS PERLE 2800 TEXTURÉ					CHÊNE IRLANDAIS (plaxé)			
	●	●						●
BRONZE TEXTURÉ					ACAJOU (plaxé)			
	●	●	●					●
NOIR 2100 TEXTURÉ					CHÊNE DORÉ (plaxé)			

Finitions portes **BOIS** (prépeinte blanche ou lasurée)



BOIS EXOTIQUE CLAIR
sur Bois Access



MOVINGUI



CHÊNE
sur Bois Confort



CHÊNE MOYEN

OPTION :
couleurs au
choix dans
l'intégralité du
nuancier RAL
(sauf 8022,
9004, 9005, 9011,
9017, 9006, 6007,
1026, 2005, 2007,
3024, 3026).



Les techniques d'impression de ce document, ne permettent pas toujours de restituer très exactement la couleur réelle.





LA PORTE D'ENTRÉE AUJOURD'HUI

Parce que l'on n'achète plus aujourd'hui sa porte d'entrée uniquement par besoin, mais aussi par plaisir et par envie, nous vous offrons un large choix de matières, de formes, d'options, de couleurs et de décors.

Et si nos portes se font séduisantes pour s'intégrer dans votre style de vie, elles n'en oublient pas pour autant d'être performantes, protectrices, isolantes et innovantes. Fabriquer des portes est notre métier, le seul.

Nous le faisons avec exigence, souci du détail et, nous l'espérons, originalité.

Au fil des pages qui suivent, vous découvrirez nos 5 familles de portes (mixte "bois et aluminium", aluminium, PVC, acier et bois), ainsi que notre gamme unique de portes en Red Cedar, Nativ.

Soit une collection de plus de 160 modèles. Leurs atouts respectifs, leurs caractéristiques techniques et leurs nombreuses possibilités de personnalisation vous sont présentés dans ce catalogue.

Bonne lecture.



Zilte^{P o r t e s}
Une entrée, un style, une envie

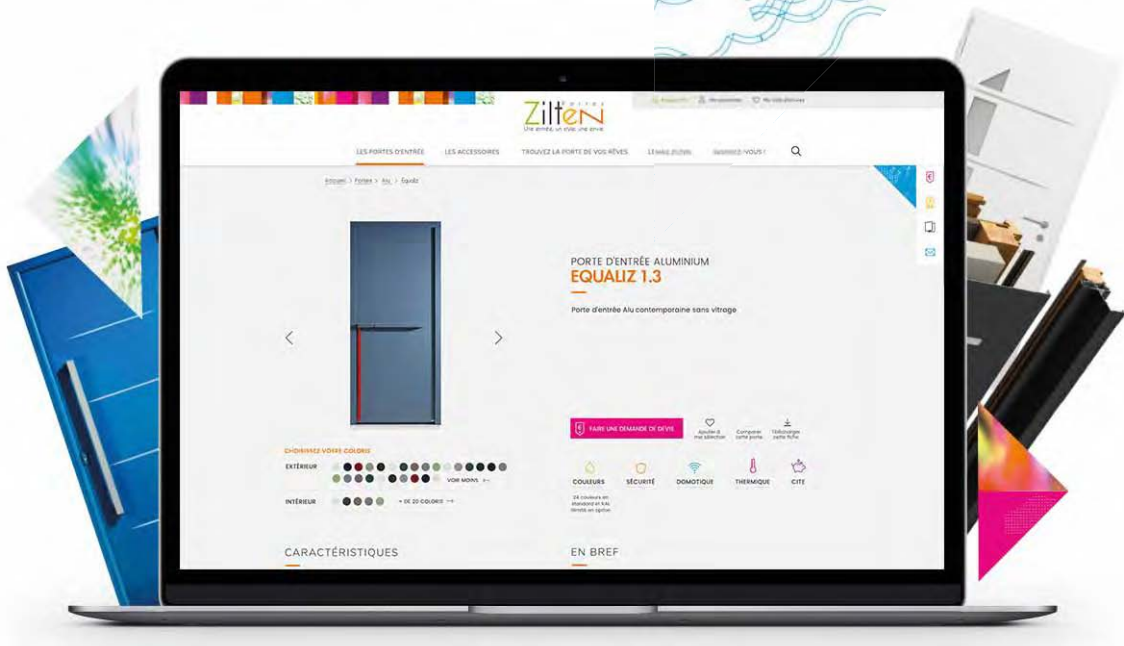

www.zilten.com

DES OUTILS WEB POUR VOUS PROJETER

Sur zilten.com, retrouvez les actus de la marque, les fiches produits détaillées avec des visuels inédits, nos portes dans chacune des couleurs du nuancier standard, nos formulaires de contact et de nouvelles manières de rechercher la porte de vos rêves.

SIMULATEUR WEB

Sur notre simulateur, disponible en ligne sur www.zilten.com, faites votre choix parmi les designs Zilten, les couleurs, les configurations



<http://simulateur.zilten.com>

-  Import d'une photo de façade
-  Choix de la configuration (de porte seule jusqu'à des configurations avec imposte et fixe en dormant vitré)
-  Choix du modèle
-  Choix des couleurs
-  Choix des accessoires
-  Récapitulatif
-  Boutons d'action (devis, partage...)





MIXTE
BOIS/ALUMINIUM P.6



ALUMINIUM P.26
ALU**confort** P.26
ALU**access** P.59
GRAND VITRAGE P.64
GRAND TRAFIC P.67



PVC P.70



ACIER P.80



BOIS P.96
BOIS**access** P.96
BOIS**confort** P.100



nativ P.114

ENTRETIEN
CHÊNE ET NATIV P.131
VITRAGES P.132
PERFORMANCES P.133

ZILTEN

QUALITÉ ET FABRICATION FRANÇAISE

La marque Zilten conçoit et fabrique ses portes d'entrée dans 4 usines, implantées au cœur de nos régions. Marque à part entière au sein d'une compagnie employant plus de 1000 personnes, son siège social est à Roanne, dans la Loire (42). Plaçant la qualité de ses produits au cœur des attentes clients, Zilten s'appuie sur ses forces pour la commercialisation de ses portes :

- Des usines performantes (respect des délais, certifications, tri des déchets...).
- Une équipe dédiée au centre développement d'essai qui conçoit, mesure, teste, et qualifie les produits pour vous proposer des portes d'entrée performantes, durables et esthétiques.
- Une démarche de Responsabilité Sociétale (label LUCIE, cf page suivante).
- Un réseau de distributeurs présents sur tout le territoire.

Gage de la qualité de nos produits, notre signature est apposée lors du contrôle final, discrètement en bas des portes d'entrée.



LABORATOIRE D'ESSAIS

Mesure de la résistance à chaud, à froid, étanchéité à l'eau, perméabilité à l'air, résistance au vent, évaluation du vieillissement des finitions, endurance, etc.

FRUIT DE CETTE DÉMARCHE DE DÉVELOPPEMENT, 100% DE NOS PRODUITS SONT ÉLIGIBLES AU CRÉDIT D'IMPOT*

La porte d'entrée est éligible aux modalités du CITE (Crédit d'Impôt pour la Transition énergétique). **Déduisez de vos impôts 30 % du montant de votre porte d'entrée, sans condition de ressource ni bouquet de travaux.** Le montant maximum total des travaux est fixé à 8000€ pour une personne seule, et 16000 € pour un couple sur une période de cinq années consécutives, référez vous à la loi de finances en vigueur*. Pour être éligible, la porte d'entrée posée doit bénéficier d'un coefficient d'isolation thermique U_d inférieur ou égal à $1.7W/(m^2.K)$, et satisfaire à une démarche qualité tel que le dossier technique portes. Le poseur professionnel devra fournir la porte et être certifié RGE (Reconnu Grenelle Environnement). Rendez-vous sur www.zilten.com pour trouver la porte qui vous fera craquer, et faire des économies !

*<http://www.developpement-durable.gouv.fr/Le-credit-d-impot-transition.html>

Les coefficients U_d indiqués dans les pages suivantes mesurent la performance d'isolation thermique de nos portes d'entrée. Plus le coefficient est bas, meilleure est l'isolation. Ces coefficients sont définis selon la norme EN NF 14351-1 et figurent en dessous des portes.





L'obtention du label LUCIE est le témoin de l'implication de CETIH*, sur le long terme, en faveur du développement durable.

Son attribution résulte d'audits, réalisés par un organisme indépendant et extérieur à l'entreprise.

Sont passés en revue l'ensemble des actions mises en place par CETIH : sécurité, ergonomie, qualité de vie au travail (bruit, aspiration des poussières...), formation, gestion de l'énergie et des déchets, écoconception...

*Zilten, marque de la compagnie CETIH.



LUCIE

ZILTEN | 5



Mesures environnementales

Bois issus de forêts gérées durablement ou d'origine légale certifiée, tri des déchets, laque et lasure sans solvant, optimisation des transports, optimisation de la performance thermique des produits, actions pour la biodiversité, éco-conception...

Mesures sociales

Création d'une crèche interentreprise, réduction des accidents du travail, hausse du nombre des salariés actionnaires, respect des lois PMR pour la fabrication de nos produits, acteur de l'économie circulaire.

Indice environnemental

Pour mesurer l'impact d'une porte Zilten sur l'environnement, pendant toute la durée de vie du produit, et non uniquement pendant sa phase d'utilisation, un indice est associé à chacun de nos modèles. 3 composantes sont prises en compte : la performance thermique, l'effet de serre, et la note ressource et origine. À découvrir dans le tableau page 132.

Informations complémentaires : www.zilten.com

LE MIXTE : BOIS ET ALUMINIUM

ZILTEN | 6



ATLANTIDE DUO

Triple vitrage minéral feuilleté sablé.
Chêne naturel

Ud : 1,4



▶ **EXTÉRIEUR ALUMINIUM THERMOLAQUÉ :**

Couleurs au choix face extérieure

Thermolaquage garanti **10 ans**



▶ **INTÉRIEUR BOIS :** 7 finitions possibles + intérieur Red cedar sur les modèles OPUS DUO

▶ **DISPONIBLE FACE INTÉRIEURE APPRÊTÉE,** l'idéal pour appliquer ensuite la couleur de votre choix.

▶ **POSSIBILITÉ DE CINTRAGE :** selon les modèles, possibilité de cintrer ouvrant et dormant, en plein cintre ou cintre surbaissé

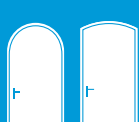

LE MIXTE : BOIS ET ALUMINIUM

Ouvrant monobloc épaisseur 62 mm.



Tôle aluminium thermolaquée, garantie jusqu'à 10 ans, épaisseur 15/10°

Âme isolante

Panneau d'isolation acoustique en fibre de bois

Cadre structurel bois : résistance/stabilité dimensionnelle

Dormant mixte bois/aluminium, tapée tubulaire (= rigidité)

Seuil aluminium, hauteur 20 mm, conforme à la loi PMR

ZILTEN I 7



DÉTAIL
GRIFF 1
ET 1.1 DUO



DÉTAIL
COTIM 11 DUO



GRIFF 1 DUO

Décors gris Anodic uniquement, face extérieure.

Ud : 0,97



GRIFF 1.1 DUO

Barre de tirage et décors gris Anodic uniquement, face extérieure. La clé est nécessaire pour ouvrir la porte de l'extérieur.

Ud : 0,97



COTIM 11 DUO

Décors miroir face extérieure uniquement.

Ud : 0,97

VUE INTÉRIEURE



GRIFF 1 DUO

Décors rainurés.
Chêne naturel.

VUE INTÉRIEURE



GRIFF 1.1 DUO

Décors rainurés.
Chêne havane.

VUE INTÉRIEURE



COTIM 11 DUO

Décors gris métallisé.
Chêne ardoise.



COTIM 11 DUO

Chêne havane.

OPTIONS : fixes en dormant et imposte cintrée.

Id : 1,2

VUE INTÉRIEURE



VOLT DUO

Triple vitrage minéral feuilleté sablé, décors miroir face extérieure uniquement.

Ud : 1,5



VOLT DUO

Décors rainurés face intérieure. Chêne wengé.



DÉTAIL VOLT DUO
INTÉRIEUR CHÊNE WENGÉ

VUE INTÉRIEURE



COTIM 22 DUO

Triple vitrage minéral feuilleté sablé
OPTION : barre de tirage.
La clé est nécessaire pour ouvrir la porte de l'extérieur.

Ud : 1,4



COTIM 22 DUO

Chêne havane.
OPTION : barre de tirage.



DÉTAIL
COTIM 22 DUO
INTÉRIEUR CHÊNE HAVANE



CRYPTO DUO

Triple vitrage minéral feuilleté sablé.

Ud : 1,3



CRYPTO DUO

Face intérieure rainurée.
Chêne blanchi.
OPTION : poignée design.

LE MIXTE : BOIS ET ALUMINIUM



DÉTAIL
PALM DUO



VUE INTÉRIEURE



PALM DUO

Triple vitrage minéral feuilleté sablé.

Ud : 1,4



PALM DUO

Movingui.

ZILTEN | 11

VUE INTÉRIEURE



ATLANTIDE DUO

Triple vitrage minéral feuilleté sablé et décor ton inox, face extérieure uniquement.

Ud : 1,4



ATLANTIDE DUO

Décors rainurés.
Chêne naturel.



DÉTAIL
ATLANTIDE DUO
INTÉRIEUR RAINURÉ

VUE INTÉRIEURE



COTIM 12 DUO

Triple vitrage minéral feuilleté sablé et décor ton inox, face extérieure uniquement.

Ud : 1,4



COTIM 12 DUO

Décors rainurés.
Chêne wengé.



DÉTAIL
COTIM 12 DUO
INTÉRIEUR RAINURÉ



ANTALYA DUO

Chêne ardoise.

Ud : 1,3

LE MIXTE : BOIS ET ALUMINIUM

ZILTEN | 13

 DÉTAIL
 ANTALYA DUO



 VUE INTÉRIEURE



ANTALYA DUO

Triple vitrage minéral feuilleté sablé et décor ton inox, face extérieure uniquement. Ud : 1,3



ANTALYA DUO

Décors rainurés. Chêne blanchi.

CANDEL 2 DUO

Vitrage feuilleté sablé
avec motif sérigraphié. Chêne havane
OPTION : fixes en dormant vitrés.
Ud : 1,8



VUE INTÉRIEURE



CANDEL 2 DUO

Vitrage feuilleté sablé avec motif sérigraphié. Ud : 1,6



CANDEL 2 DUO

Chêne ardoise.



DÉTAIL
CANDEL 2 DUO

LE MIXTE : PORTES GRAND VITRAGE

Pour apporter un maximum de luminosité, en préservant intimité et sécurité (vitrage feuilleté classe 2 en standard).

VUE INTÉRIEURE



ERINA DUO

Vitrage feuilleté sablé avec motif sérigraphié. Ud : 1,6



ERINA DUO

Chêne naturel.



ERINA DUO

Chêne ardoise.
OPTION : plein cintre.



COSCO DUO

Porte pleine.
Ud : 0,97

VUE INTÉRIEURE



COSCO DUO

Chêne naturel.

VUE INTÉRIEURE



ASTRÉE DUO

Porte pleine, réalisable uniquement en cintrée.



ASTRÉE DUO

Chêne naturel, réalisable uniquement en cintrée.

VUE INTÉRIEURE



COLINA DUO

Double vitrage minéral feuilleté givré blanc, petits bois aspect laiton.

Ud : 1,3



COLINA DUO

Chêne havane.

VUE INTÉRIEURE



CELESTA DUO

Double vitrage minéral feuilleté givré blanc, petits bois aspect plomb.

Ud : 1,3



CELESTA DUO

Chêne blanchi.

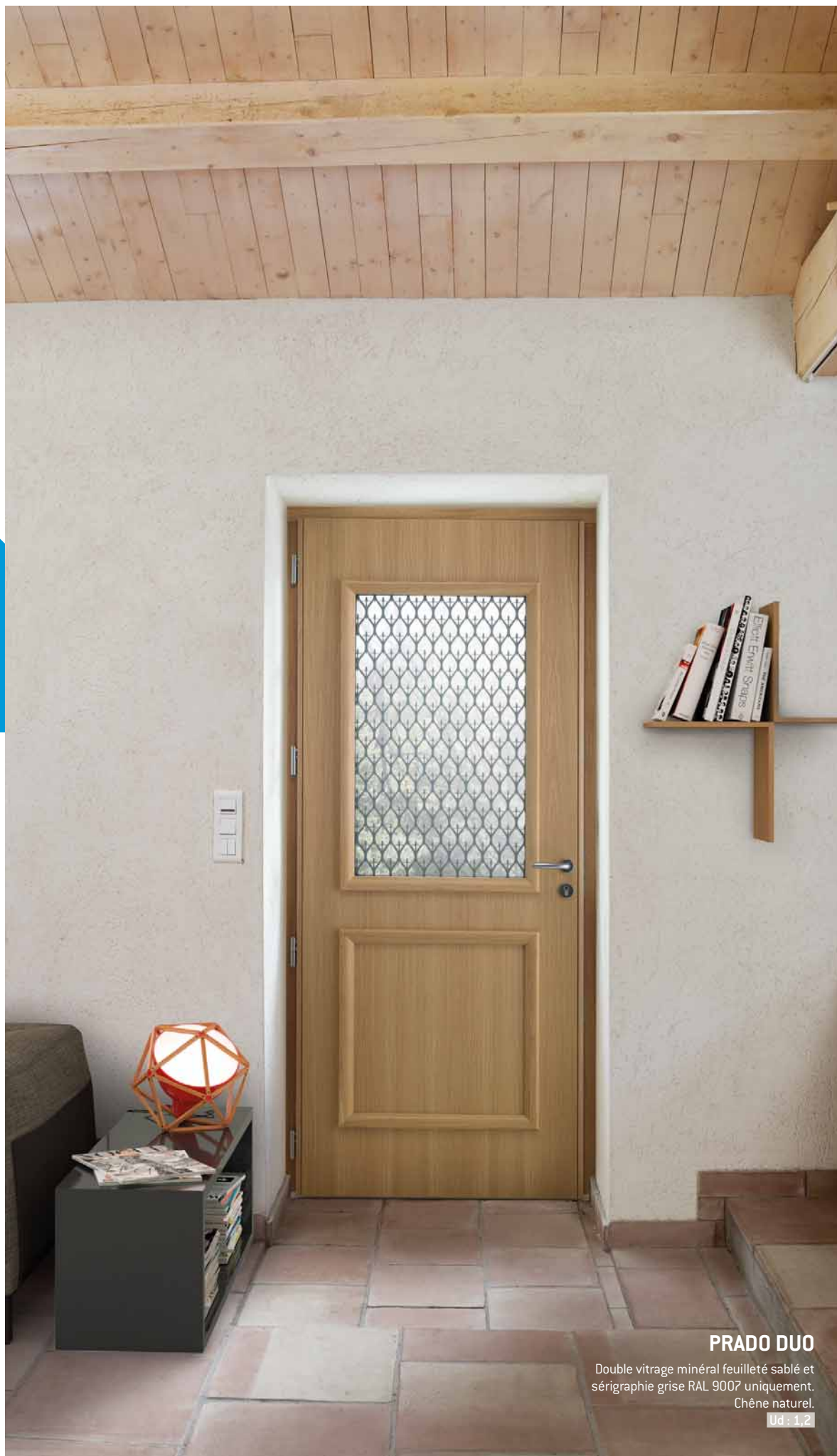

PRADO DUO

Double vitrage minéral feuilleté sablé et sérigraphie grise RAL 9007 uniquement.
Chêne naturel.

Ud : 1,2



PRADO DUO

Double vitrage minéral feuilleté sablé et sérigraphie grise RAL 9007 uniquement.

Ud : 1,2



COLOMBELLES DUO

Double vitrage minéral feuilleté sablé et sérigraphie grise RAL 9007 uniquement.

Ud : 1,3



MEDINA DUO

Double vitrage minéral feuilleté sablé et sérigraphie grise RAL 9007 uniquement.

Ud : 1,6



DÉTAIL
PRADO DUO



VUE INTÉRIEURE



COLOMBELLES DUO

Chêne naturel.



VUE INTÉRIEURE



MEDINA DUO

Movingui.

VUE INTÉRIEURE



IBERI DUO

Double vitrage minéral feuilleté sablé
petits bois aspect plomb.

Ud 1,2



IBERI DUO

Chêne blanchi.



DÉTAIL
IBÉRI DUO

VUE INTÉRIEURE



LINOSA DUO

Double vitrage minéral feuilleté givré
blanc, petits bois aspect plomb.

Ud : 1,0



LINOSA DUO

Movingui.



COTIM 11 DUO Cintrée

OPTION CINTRAGE

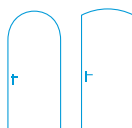

12 modèles sont concernés par l'option :
 Antalya duo, Astrée duo, Colina duo,
 Colombelles duo, Cosco duo, Cotim 11 duo,
 Cotim 12 duo, Erina duo, Griff 1 duo, Iberi duo,
 Linosa duo, Medina duo, Prado duo et Volt duo.

EXEMPLES :



COTIM 12 DUO Plein cintre



COLOMBELLES DUO Plein cintre



LINOSA DUO Cintre surbaissé



SEMI-FIXES et COMPOSITIONS

Associée à la porte d'entrée, le semi-fixe est utilisé pour les entrées de grande largeur. Une fois déverrouillé, il permet de maximiser la largeur de passage. Le fixe en dormant, avec son très grand vitrage, illumine l'entrée, mais ne s'ouvre pas en complément de la porte. La combinaison de ces éléments pour les dimensions les plus importantes donne un choix multiple de compositions et encore davantage associé à des impostes.



SF VANTAIL



SF GRIFF



SF COTIM 11



SF PLEIN



SF GRAND VITRAGE



SF ERINA



SF CELESTA



SF COLINA



SF COSCO



FIXE EN DORMANT



LE MIXTE : CONCEPTION À LAMES INTÉRIEURES RED CEDAR

► Ouvrant épaisseur 78 mm

Extérieur alu, intérieur à lames **Red Cedar**

- Encore plus de chaleur, d'authenticité avec le Red Cedar ton miel, proche d'une finition naturelle.
- Des largeurs d'ouvrant jusqu'à **1100 mm**.
- **Haute isolation** phonique et acoustique.

► Âme isolante extrudée

► Panneau d'isolation acoustique en fibres de bois

► Lames Red Cedar massives

► Tôle aluminium thermolaqué - garantie jusqu'à 10 ans, épaisseur 15/10°

► Cadre structurel bois : résistance/stabilité dimensionnelle

► Joint sur ouvrant

► Joint sur dormant

► Dormant mixte bois - aluminium



Couleurs disponibles
face intérieure :

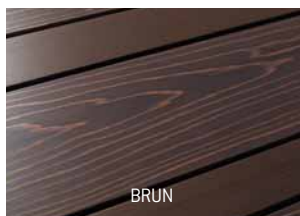
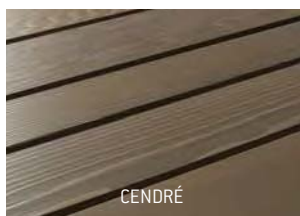
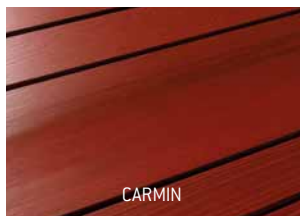
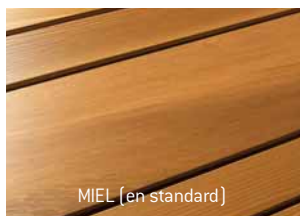

VUE INTÉRIEURE



OPUS 1/2/3/4 DUO

OPTION : largeur 1000 mm.



OPUS 1 DUO

Extérieur rainuré.

OPTION : largeur 1100 mm et barre de tirage.
La clé est nécessaire pour ouvrir la porte
de l'extérieur.

Ud : 0,89



OPUS 2 DUO

Décor miroir face extérieure
uniquement.

Ud : 0,89



OPUS 3 DUO

Extérieur rainuré et décor ton inox face
extérieure uniquement.

OPTION : largeur 1000 mm.

Ud : 0,89



OPUS 4 DUO

Extérieur rainuré et barre de tirage inox face
extérieure uniquement. La clé est nécessaire
pour ouvrir la porte de l'extérieur.

OPTION : largeur 1100 mm.
Ud : 0,89

ACCESSOIRES



Poignée sur rosace ton inox
(en standard sur contemporaines)
QPR-025-IN



Poignée sur rosace ton inox
(en standard sur classiques)
QPR-002-IN



Poignée
sur rosace aspect laiton*
QPR-001-LA



Poignée design
sur rosace ton inox
(non compatible OPUS)
QPR-017-IN



Poignée de tirage
aspect laiton*
QPP-023-LA



Poignée de tirage
ton inox
QPP-003-IN



Poignée sur plaque
aspect laiton*
QPP-002-LA



Poignée sur plaque
ton inox
QPP-005-IN



Bâton de maréchal
ton inox
QBD-004-IN



Bâton de maréchal
aspect laiton
QBD-002-LA



Poignée courte ton inox
QPR-021-IN
à associer avec
les barres de tirage
Associée à la barre de tirage,
cet accessoire permet de pré-
server le fonctionnement clas-
sique avec une poignée, sans
dépendre de la clé pour ouvrir
la porte depuis l'extérieur.



Pommeau
aspect laiton
QBO-0021-LA



Heurtoir
aspect laiton
QHE-002-LA

* Non compatible avec OPUS DUO

Ouverture à la clé sur les portes équipées de barres de tirage :

Avertissement : pour le bon fonctionnement de la porte, le pêne central de la serrure possède un jeu nécessaire de fonctionnement par rapport à la gâche. Pour immobiliser et comprimer les joints de votre porte, il est nécessaire de tourner la clé pour actionner les multiples points de verrouillage. Si vous n'effectuez pas cette action, le jeu peut entraîner des bruits ou des passages d'air.

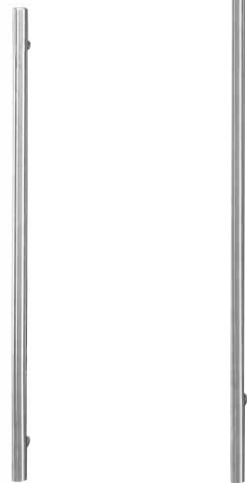

Barre de tirage
950 mm
QBT-003-IN

Barre de tirage
1800 mm
QBT-005-IN

... (sauf portes grand vitrage). ...

Les barres de tirage sont
disponibles seules ou à
associer à la poignée courte.

LA SÉCURITÉ

EN STANDARD :

Barillet de sécurité avec 5 clés ZILTEN + carte de réapprovisionnement + serrure multipoints :



OPTION 1 -

Barillet de sécurité Vachette Axi'home 4 clés.

Le +

le barillet Vachette est débrayable : il permet à l'un des occupants de la maison d'utiliser sa clé depuis l'extérieur, alors qu'une clé a été laissée dans le barillet à l'intérieur de la maison.



OPTION 2 - Systèmes de fermeture A2P*

Ensemble comprenant : la serrure, le barillet débrayable BKS* et la gâche centrale.

Le +

L'ensemble (barillet, serrure et gâche), posé conjointement sur la même porte, présente la certification A2P* délivrée par le CNPP.



• rouleau excentrique

• crochet sécurité

• pêne demi-tour

• pêne dormant

• crochet sécurité

• rouleau excentrique

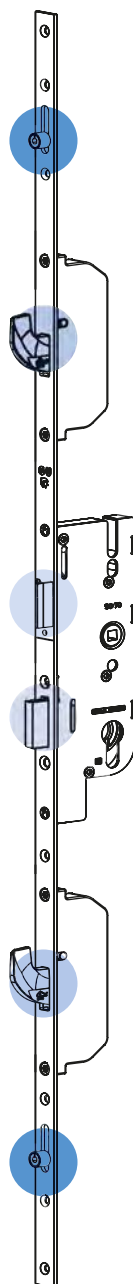

**GRIFF 1.1**

Décors et barre de tirage accordés sur la même teinte, gris Anodic uniquement. Barre de tirage non traversante : aucune fixation de la barre est visible de l'intérieur. La clé est nécessaire pour ouvrir la porte de l'extérieur. Face intérieure rainurée sans décor.

Ud : 1,5



ALU confort

- ▶ **ALUMINIUM THERMOLAQUÉ :**
24 couleurs au choix face extérieure,
dont 13 texturées, blanc 9016 intérieur

Thermolaquage
garanti **10 ans**



- ▶ **ENTRETIEN MINIMUM**
- ▶ **ACOUSTIQUE ET ÉTANCHÉITÉ RENFORCÉES**
- ▶ **INTÉGRATION SERRURE MOTORISÉE**
en option sur portes avec poignée ou barre de tirage
- ▶ **DIMENSIONS XXL**
Jusqu'à 1200 mm de largeur ou 2500 mm de hauteur
(selon modèle)

L'ALUMINIUM

Ouvrant monobloc épaisseur 80 mm.

Ud* : **0.89** W/(m².K)



ZILTEN | 27

* Sur une porte pleine, les coefficients présentés sont calculés selon la norme EN NF 14351-1

ELEKTRO 1

Décors rainurés extérieur
et intérieur, triple vitrage feuilleté sablé.
Barre de tirage exclusive non traversante.
La clé est nécessaire pour ouvrir
la porte de l'extérieur.

OPTION : fixe en dormant vitré.

Ud : 1,4



DOMOTIQUE

Les portes Elektro sont idéales pour intégrer des options domotiques. Déverrouillez votre porte sans clé en choisissant la commande qui vous correspond (voir page 54).

Application sur smartphone



Pack mains libres



Capteur sensible

Pack commande



Carte mains libres

confort

L'ALUMINIUM

ZILTEN | 29



ELEKTRO 2

Décors rainurés extérieur et intérieur, triple vitrage feuilleté sablé. Barre de tirage exclusive non traversante.

OPTION : pack mains libres.

Ud : 0,98



ELEKTRO 3

Décors rainurés extérieur et intérieur, triple vitrage feuilleté sablé. Barre de tirage exclusive non traversante. La clé est nécessaire pour ouvrir la porte de l'extérieur.

Ud : 1,1

VUE INTÉRIEURE



ELEKTRO 3



DÉTAIL ELEKTRO 1
DÉCOR ROUGE RAL 3020
UNIQUEMENT À L'INTÉRIEUR DE
LA BARRE DE TIRAGE (PRÉSENT
ÉGALEMENT SUR ELEKTRO 2 ET 3)

EQUALIZ 1.1

Porte équipée du système EkyZ.
Décor gris Anodic uniquement,
rainures intérieures/extérieures.

Ud : 0,89

confort

L'ALUMINIUM

ZILTEN | 30

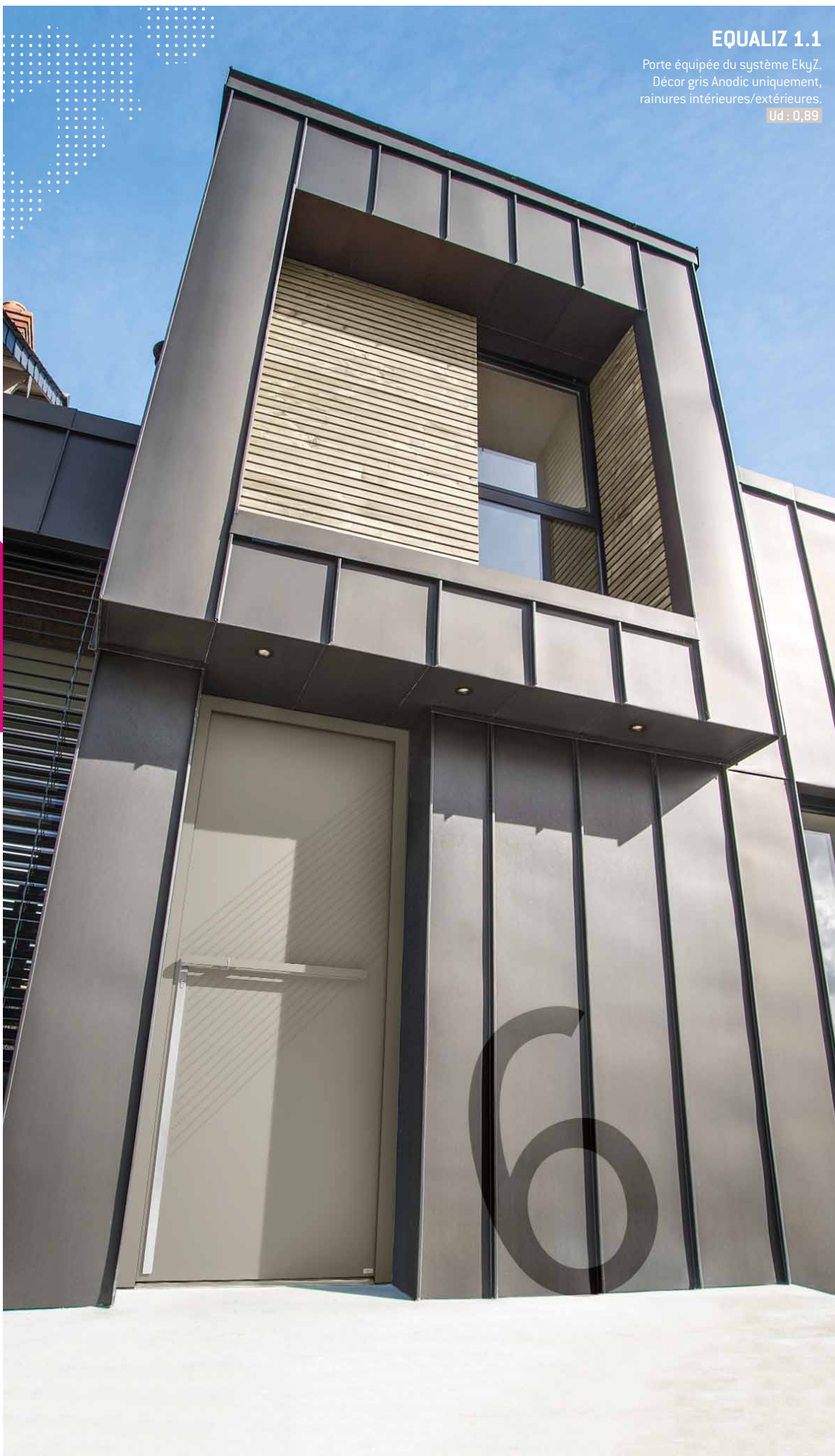

VUE INTÉRIEURE



EQUALIZ 1.3

Porte équipée du système EkyZ.
Décor rouge RAL 3020 uniquement,
rainures intérieures/extérieures.
OPTION : couleur RAL hors standard.

Ud : 0,89



EQUALIZ 1.1 ET 1.3

SYSTÈME EKYZ

Uniquement présent sur Equaliz dans la gamme ALU**confort**

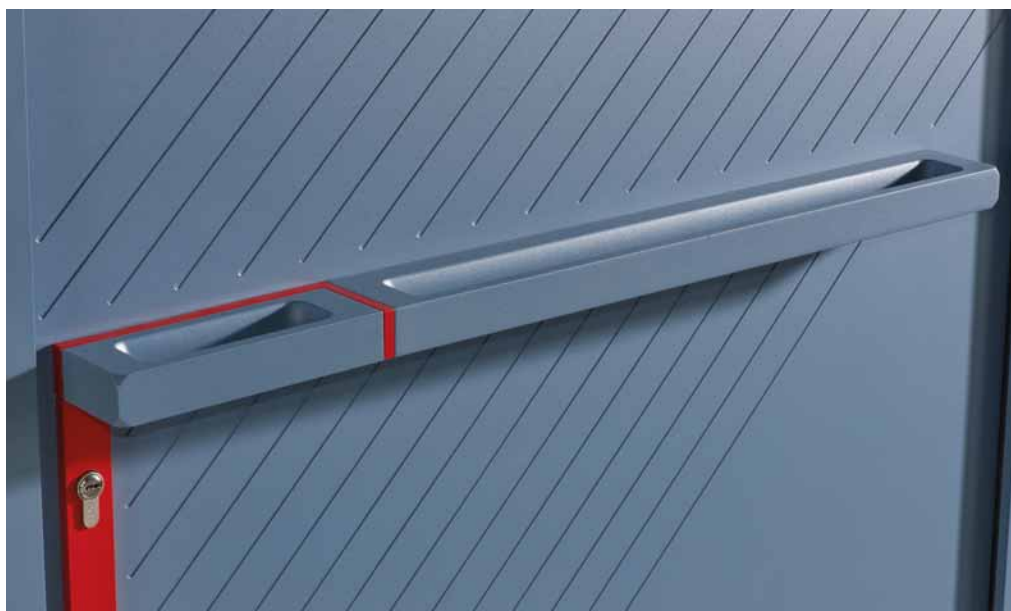

ORIGINAL

Cet accessoire exclusif Zilten casse les codes des barres de tirage, habituellement placées verticalement, par sa position horizontale.

FONCTIONNEL

La poignée, intégrée à la barre, permet d'ouvrir la porte, en évitant l'utilisation de la clé.

GRIFF 2.3

OPTION : imposte vitré.

Ud : 1,1

confort

L'ALUMINIUM

ZILTEN | 32





GRIFF 2

Décors uniquement gris Anodic. Face intérieure rainurée sans décor. OPTIONS : largeur 1000 mm et couleur RAL hors standard.

Ud : 0,89



GRIFF 2.1

Décors et barre de tirage non traversante, uniquement gris Anodic. Face intérieure rainurée sans décor. La clé est nécessaire pour ouvrir la porte depuis l'extérieur.

OPTION : couleur RAL hors standard.

Ud : 0,89



GRIFF 2.3

Décors et barre de tirage non traversante, uniquement rouges RAL 3020. Face intérieure rainurée sans décor. La clé est nécessaire pour ouvrir la porte depuis l'extérieur.

OPTIONS : largeur 1000 mm et couleur RAL hors standard.

Ud : 0,89

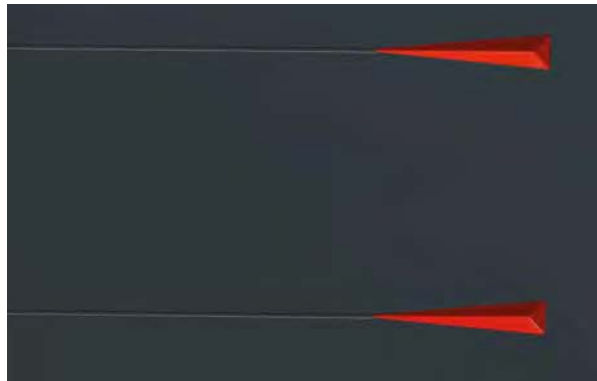

DÉTAIL GRIFF 2.3
DÉCORS ET BARRE DE TIRAGE ROUGE
RAL 3020 UNIQUEMENT

confort

L'ALUMINIUM

ZILTEN | 34



GRIFF 1

VUE INTÉRIEURE



GRIFF 1

Décors uniquement gris Anodic face extérieure. Face intérieure rainurée sans décor.

Ud : 0,89



GRIFF 1 et GRIFF 1.1

OPTION : décors gris face intérieure (rainurée sans décor en standard).



GRIFF 1.1

Décors et barre de tirage non traversante, uniquement gris Anodic. La clé est nécessaire pour ouvrir la porte de l'extérieur. Face intérieure rainurée sans décor.

OPTION : couleur RAL hors standard.

Ud : 0,89



DÉTAIL GRIFF 1 ET 1.1



confort

L'ALUMINIUM

ZILTEN | 35



confort

L'ALUMINIUM

ZILTEN | 36



IDRA

Triple vitrage minéral
feuilleté sablé. Rainures 2 faces.

OPTION : semi-fixe coordonné.

Ud : 1,2



DÉTAIL IDRA





IZAR

Triple vitrage minéral feuilleté sablé.
Décors ton inox face extérieure uniquement.

Ud : 1,0



DÉTAIL IZAR



OLYZ

Triple vitrage minéral feuilleté sablé.
Décor ton inox face extérieure uniquement.
OPTION : barre de tirage dont la fixation est traversante.



ARABESQUE

Porte uniquement disponible avec une barre de tirage dont la fixation est traversante. La clé est nécessaire pour ouvrir la porte de l'extérieur.

Ud : 0,89



DÉTAIL ARABESQUE



DÉTAIL TAMIA



La porte d'entrée, dans sa plus simple expression, devient l'écrin des 2 barres "bijou" signées Zilten.

confort

L'ALUMINIUM

ZILTEN | 38



VOLT

Triple vitrage minéral feuilleté sablé
et décors miroir deux faces.

Ud : 1,1

VUE INTÉRIEURE



VOLT



DÉTAIL VOLT



DÉTAIL GLAM



GLAM

Triple vitrage minéral feuilleté sablé.
et décors miroir deux faces.

Ud : 0,99

VUE INTÉRIEURE



GLAM

COTIM 11

Décors miroir deux faces.
OPTIONS : fixe en dormant,
barre de tirage traversante
et poignée courte,
largeur 1000 mm.

Ud : 1,2

confort

L'ALUMINIUM

ZILTEN | 40





confort

L'ALUMINIUM

Déclinaison du design ZILTEN sur les portails HORIZAL et sur les portes de garage SOPROFEN

horiz **AL** SOPROFEN
FERMETURES

ZILTEN | 41



COTIM 11

Décors miroir deux faces.
OPTION : semi-fixe accordé côté ferrage.

Ud : 1,1



COTIM 23

Rainures et décors gris métallisé,
deux faces identiques.

Ud : 0,89

confort

L'ALUMINIUM

ZILTEN | 42



ANTALYA-15

Triple vitrage minéral feuilleté sablé et décor
ton inox face extérieure uniquement.

OPTION : fixe en dormant.

Ud : 1,3



confort

L'ALUMINIUM

Déclinaison du design ZILTEN sur les portails HORIZONTAL et sur les portes de garage SOPROFEN

horiz **AL** SOPROFEN
FERMETURES

ZILTEN | 43



ANTALYA-15 + SEMI-FIXE N°515

Grande largeur de passage avec le semi-fixe ouvert.



CYRENE-15

Triple vitrage minéral feuilleté sablé et décor ton inox face extérieure uniquement.

Ud : 0,99



ARKAD-15

Triple vitrage minéral feuilleté sablé et décor ton inox face extérieure uniquement. OPTION : fixe en dormant.

Ud : 1,3

VUE INTÉRIEURE



ARKAD-15



DÉTAIL ARKAD-15





confort

L'ALUMINIUM

ZILTEN | 45

Le design des portes Arkad-15 et Atlantide-15 se décline sur les portails HORIZAL et sur les portes de garage SOPROFEN

horizAL SOPROFEN
FERMETURES



ATLANTIDE-15

Triple vitrage minéral feuilleté sablé et décor ton inox face extérieure uniquement.

Ud : 0,99



✚ DÉTAIL ATLANTIDE-15



PALM

Triple vitrage minéral feuilleté sablé.

Ud : 1,0



✚ DÉTAIL PALM

↶ VUE INTÉRIEURE



CRYPTO-15

Triple vitrage minéral feuilleté sablé.

Ud : 0,98



CRYPTO-15



✚ DÉTAIL CRYPTO-15





COTIM 11



PLEIN



IDRA



GRIFF 1



515



FIXE EN DORMANT



SEMI-FIXES & COMPOSITIONS

Pour les entrées de grande largeur, plusieurs solutions peuvent se combiner :

- un vantail élargi (certains modèles se déclinent jusqu'à 1200 mm),
- l'ajout d'un fixe en dormant (vitré ou plein) : il ne peut pas s'ouvrir pour augmenter la largeur de passage,
- l'ajout d'un semi-fixe : il peut s'ouvrir en temps voulu pour augmenter la largeur de passage et peut s'accorder au design de la porte.

La combinaison de ces éléments pour les dimensions les plus importantes donne un choix multiple de compositions et encore davantage associé à des impostes.

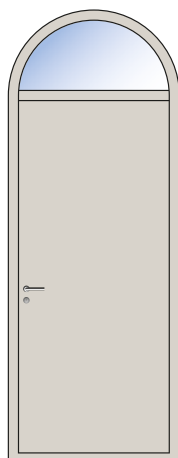
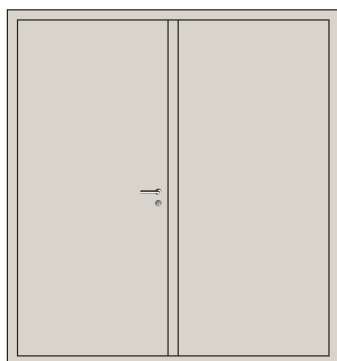
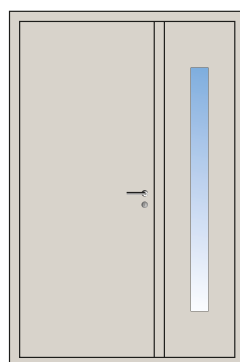
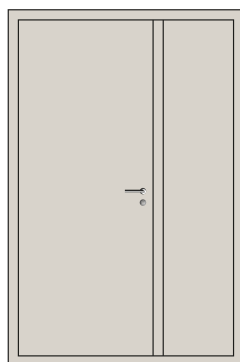
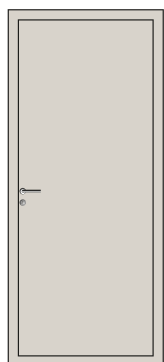
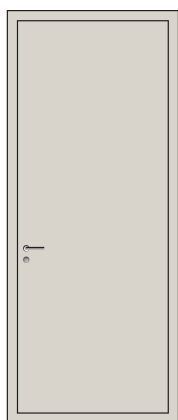

confort

L'ALUMINIUM

ZILTEN | 48



CORMELLES

Vitrage sablé, grille intégrée dans le vitrage
(couleur grise uniquement)

Ud : 1,2

VUE INTÉRIEURE



CORMELLES



✚ DÉTAIL CORMELLES
GRILLE FERRONNERIE,
INTÉGRÉE DANS LE VITRAGE



✚ DÉTAIL MÉDINA



COLOMBELLES

Vitrage sablé avec sérigraphie grise RAL 9007 uniquement.

Ud : 1,4



MÉDINA

Vitrage sablé avec sérigraphie grise RAL 9007 uniquement.

Ud : 1,2

VUE INTÉRIEURE



MÉDINA



GARDENE

Vitrage minéral sablé et sérigraphie grise RAL 9007 uniquement.

Ud : 1,1



CAMAS

Vitrage sablé avec petits bois aspect plomb.

Ud : 1,1



PICTO 3

Vitrage sablé avec sérigraphie grise RAL 9007 uniquement, motif fleur de lys.

Ud : 1,1



✚ DÉTAIL GARDENE



✚ DÉTAIL PICTO 3



PICTO 2

Porte pleine moulurée deux faces, cimaise face extérieure uniquement.

Ud : 0,89

confort

L'ALUMINIUM

ZILTEN | 51



PICTO 1

Porte pleine, moulurée deux faces.

Ud : 0,89



MOULURES EXCLUSIVES
POUR PICTO 1/2/3



LINOSA

Vitrage sablé, petits bois aspect plomb.

Ud : 0,95



WILLIS

Vitrage sablé, petits bois aspect plomb.

Ud : 1,2



SIERO

Vitrage sablé, petits bois aspect plomb.

Ud : 1,1



DÉTAIL SUR LES MOULURES DE LA GAMME CLASSIQUE (HORS PORTES PICTO 1/2/3)



IBERI

Vitrage sablé, petits bois aspect plomb.

Ud : 1,3



OTEA

Vitrage sablé, petits bois aspect plomb.

Ud : 1,1

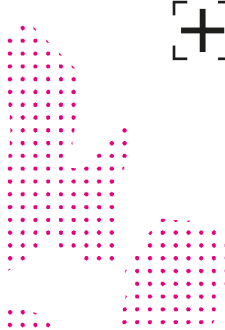



N° 1

N° 11

PICTO 1

PICTO 3

N° 72

N° 22

N° 23

FIXE EN DORMANT



SEMI-FIXES & COMPOSITIONS

Pour les entrées de grande largeur, plusieurs solutions peuvent se combiner :

- un vantail élargi (certains modèles se déclinent jusqu'à 1000 mm),
- l'ajout d'un fixe en dormant (vitré ou plein) : il ne peut pas s'ouvrir pour augmenter la largeur de passage,
- l'ajout d'un semi-fixe : il peut s'ouvrir en temps voulu pour augmenter la largeur de passage et peut s'accorder au design de la porte.

La combinaison de ces éléments pour les dimensions les plus importantes donne un choix multiple de compositions et encore davantage associé à des impostes.

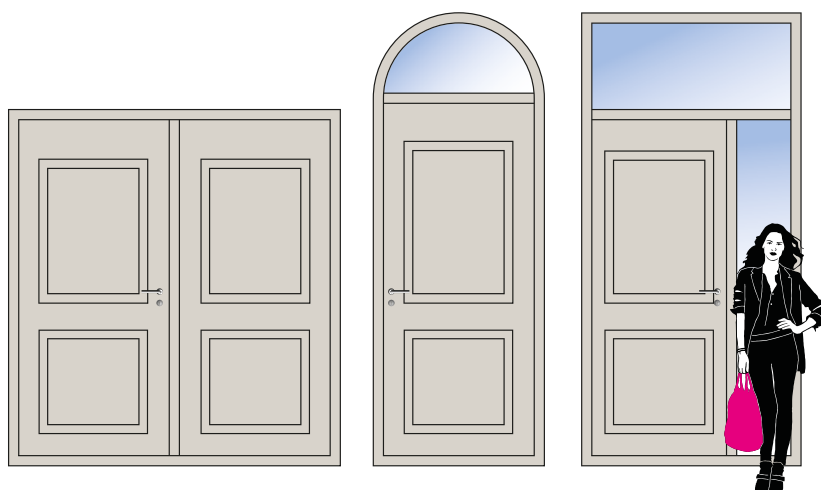
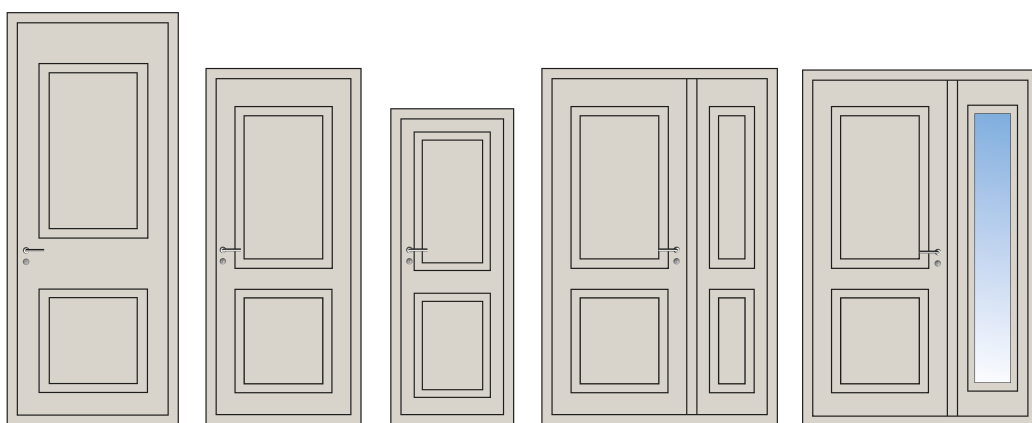



Maison connectée

Ziltén s'intègre dans la maison connectée

Les portes **ALUconfort** disposent en option de fonctions domotiques qui vous facilitent la vie au quotidien. Ces fonctions vous permettent de déverrouiller et verrouiller votre porte sans la clé et en toute sécurité.

Le système domotique (capteurs et motorisation) est intégré au cœur de la porte, en toute discrétion.



CLÉ PHYSIQUE : bien sûr, le déverrouillage et verrouillage de la porte restent possibles avec l'une des 3 clés physiques fournies.

Certaines commandes peuvent se combiner. N'hésitez pas à nous contacter pour nous permettre d'étudier votre configuration souhaitée.

Serrure motorisée : choisissez la commande qui vous correspond

Application sur smartphone



Avec l'application dédiée, associée à une box domotique, la serrure motorisée peut se piloter avec un smartphone.

LE +

En fonction du module choisi, l'information de l'état de verrouillage et déverrouillage de la porte peut être affichée ! Déverrouillez la porte à distance pour un besoin ponctuel (livreur, artisan, femme de ménage...) Compatible Apple et Android.

Pack mains libres



Capteur sensible



Carte mains libres

La carte, portée sur soi, permet de déverrouiller la porte en effleurant le capteur face extérieure.

LE +

Vous n'avez rien à sortir de vos poches pour rentrer chez vous. Jusqu'à 200 cartes.

Pack commande



La télécommande pilote à distance le déverrouillage de la porte.

LE +

Compatible portes de garage et portails de clôture avec option récepteur radio (sur contact sec). Jusqu'à 25 télécommandes.

Pack empreintes



Jusqu'à 200 empreintes paramétrées pour permettre l'ouverture de la porte juste avec un doigt.

LE +

Pratiquez vos activités sans vous encombrer d'une commande. Idéal familles nombreuses : chaque personne du foyer peut rentrer à la maison, sans commande supplémentaire.

Pack lecteur de badges



Ouverture de la porte lors du passage du badge devant le lecteur.

LE +

Simplicité d'utilisation. Accessibilité à tous.

Pack clavier à codes



La porte se déverrouille à la composition d'un code (2 codes possibles).

LE +

Ne vous encombrez pas d'une commande. Idéal familles nombreuses.



L'ALUMINIUM

ZILTEN | 56



CYTISS 9

Triple vitrage minéral feuilleté sablé.

Ud : 1,13 | Disponible janvier 2018.

ALUaccess

- ▶ **L'ATOUT PRIX :**
la qualité de l'aluminium à un budget maîtrisé
 - ▶ **NOUVELLE GAMME** disponible janvier 2018
 - ▶ **ALUMINIUM THERMOLAQUÉ :**
24 couleurs au choix face extérieure,
dont 13 texturées
- Thermolaquage
garanti **10 ans**
-
- ▶ **ENTRETIEN MINIMUM**
 - ▶ **L'ALUMINIUM**, un matériau recyclable à l'infini

L'ALUMINIUM

ZILTEN | 57

Ouvrant monobloc épaisseur 60 mm.

Ud* : **1.1** W/(m².K)

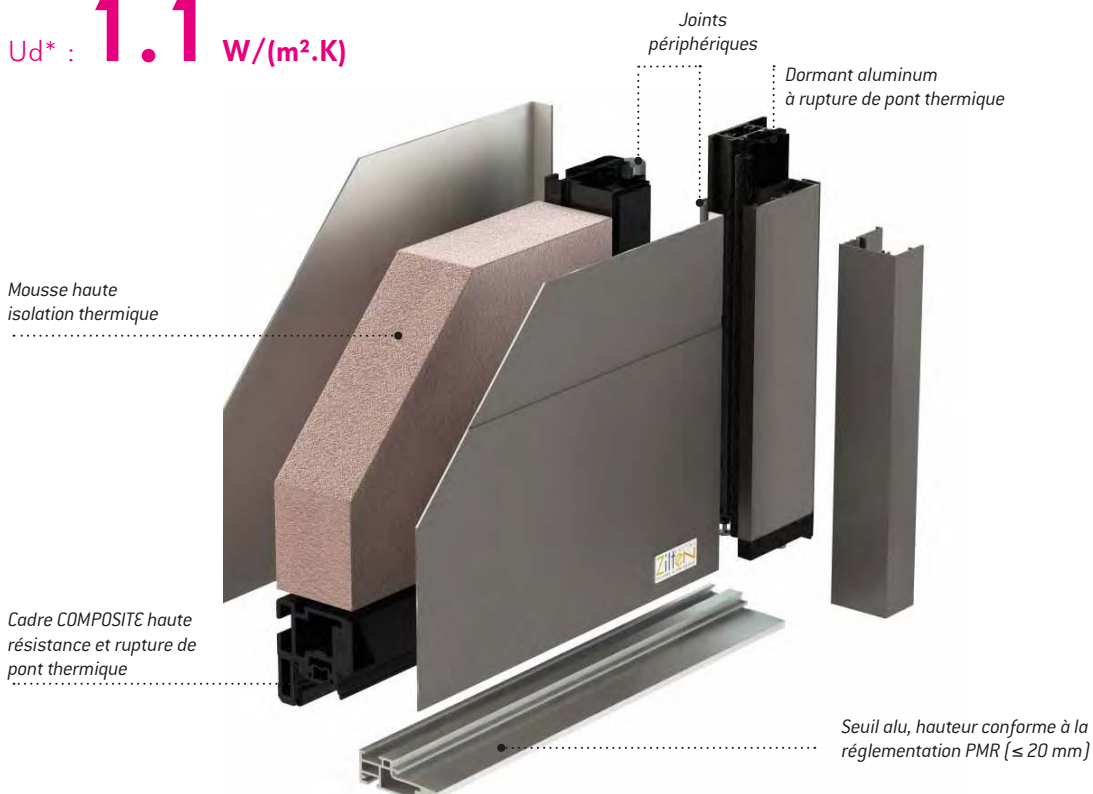

* Sur une porte pleine, les coefficients présentés sont calculés selon la norme EN NF 14351-1



Déclinaison du design ZILTEN sur les portails HORIZAL et sur les portes de garage SOPROFEN



CYTISS 2

Décors ton inox 2 faces.

Ud : [1,1] Disponible en janvier 2018

(existe en alu 70 jusqu'à décembre 2017).



CYTISS 8

Triple vitrage minéral feuilleté sablé.

Ud : [1,2] Disponible en janvier 2018

(existe en alu 70 jusqu'à décembre 2017).



CYTISS 7

Triple vitrage minéral feuilleté sablé, décor ton inox sur l'arc de cercle, extérieur et intérieur.

Ud : [1,2] Disponible en janvier 2018 [existe en alu 70 jusqu'à décembre 2017].

access

L'ALUMINIUM

ZILTEN | 59



 DÉTAIL CYTISS 7



CYTISS 9

Triple vitrage minéral feuilleté sablé.

Ud : [1,3] Disponible en janvier 2018

**CYTISS 6**

Triple vitrage minéral feuilleté sablé,
rainures faces extérieure et intérieure.
Ud : (1,2) Disponible en janvier 2018
[existe en alu 70 jusqu'à décembre 2017].

**CYTISS 3**

Décors gris métallisé 2 faces .
Ud : (1,2) Disponible en janvier 2018.

**CYTISS 1**

Décors rainurés extérieur et intérieur.
Ud : (1,1) Disponible en janvier 2018
[existe en alu 70 jusqu'à décembre 2017].

**CYTISS 4**

Triple vitrage minéral feuilleté sablé
rainures extérieur et intérieur.
Ud : (1,1) Disponible en janvier 2018.



CYTISS 12

Triple vitrage minéral feuilleté sablé rainures extérieur et intérieur.
Disponible en avril 2018.



CYTISS 10

Triple vitrage minéral feuilleté sablé rainures extérieur et intérieur.
Disponible en avril 2018.



CYTISS 11

Triple vitrage minéral feuilleté sablé rainures extérieur et intérieur.
Disponible en avril 2018.



CYTISS 5

Triple vitrage minéral feuilleté sablé rainures extérieur et intérieur.
Ud : [1,2] Disponible en janvier 2018.



ALOE 4

Décors post formés deux faces, vitrage sablé, petits bois aspect plomb 4 carreaux.
 Ud : [1,4] Disponible en janvier 2018.



ALOE 4



ALOE 5

Décors post formés deux faces, vitrage givré, petits bois aspect plomb.
 Ud : [1,4] Disponible en janvier 2018.



ALOE 6

Décors post formés deux faces, vitrage givré, petits bois aspect plomb.
 Ud : [1,4] Disponible en janvier 2018.



ALOE 1

Décors post formés deux faces, vitrage givré, petits bois aspect plomb.

Ud : {1,2} Disponible en janvier 2018.



ALOE 2

Décors post formés deux faces, vitrage givré, petits bois aspect plomb.

Ud : {1,4} Disponible en janvier 2018.



ALOE 3

Décors post formés deux faces, vitrage givré, petits bois aspect plomb.

Ud : {1,4} Disponible en janvier 2018.

PORTES DE SERVICE

Les portes de service PS 17 et 27 présentent le même niveau de sécurité que les autres portes de la gamme Alu access (serrure 4 rouleaux + pènes centraux).



PS 17

Porte pleine.

Ud : {1,1} Disponible en janvier 2018.



PS 27

Vitrage sablé, moulures aluminium.

Ud : {1,2} Disponible en janvier 2018.

CANDEL 5

Double vitrage feuilleté sablé,
deux traverses intermédiaires.

Ud : 1,6

grand vitrage

L'ALUMINIUM

ZILTEN | 64





ALICIA

Double vitrage feuilleté sablé avec motifs sablés.

Ud : 1,5



CANDEL 2

Double vitrage feuilleté sablé avec motifs sablés.

Ud : 1,6



CANDEL 3

Double vitrage feuilleté sablé avec motifs sablés.

Ud : 1,6

PORTES GRAND VITRAGE

Pour tout autre nature de verre,
n'hésitez pas à nous consulter



CANDEL 4

Double vitrage feuilleté sablé.

Ud : 1,6



CANDEL 1

Double vitrage feuilleté sablé avec motifs sablés.

Ud : 1,6



CANDEL 6

Double vitrage feuilleté sablé avec motifs sablés.

Ud : 1,6



NEPTUNE

Vitrage sablé feuilleté.
OPTION : 2 traverses intermédiaires.

PORTES GRAND TRAFIC

Configuration à la carte, pour répondre aux exigences des entrées résidentielles, locaux de bureaux ou recevant du public (bureaux, hôtels, cabinets médicaux, magasins...).

► SUR MESURE

Hauteur vantail allant jusqu'à 2500 et largeur jusqu'à 1300 mm.

► CERTIFICATIONS

- Marquage CE pour issue de secours 0679-CPR-1130
- Accessoires conformes NF EN 179 ou NF EN 1125

► OUVERTURE SUR L'EXTÉRIEUR

► MODULABLE À LA CARTE

Zéro, une ou deux traverses, vitrage ou panneau de remplissage

► COMPOSITIONS POSSIBLES

Double vantaux, semi fixe et imposte



► LARGE CHOIX D'ACCESSOIRES



1. Bandeau magnétique
2. Barre anti-panique
3. Poignée de tirage aileron
4. Crémone pompier
5. Ferme-porte
6. Barre de tirage inox

Dimensions largeur passage : si impératif, nous consulter.
Exemple : pour porte dimensions TAB 215x90, pose applique sans tapée
largeur passage 752 mm. Cette côte varie en fonction des configurations.

ACCESSOIRES

ALUconfort

ALUaccess



Poignée sur rosace ton inox
(en standard sur contemporaines)
QPR-025-IN



Poignée sur rosace ton inox
(en standard sur classiques)
QPR-002-IN



Poignée DESIGN
sur rosace ton inox
QPR-023-IN



Poignée sur rosace
inox ton argent
(en standard)
QPR-002-AR



Poignée sur plateau
étroit ton inox
(uniquement sur portes grand vitrage)
QPP-007-AR



Poignée de sécurité
sur plaque, ton inox
QPP-016-IN



Poignée de tirage ton inox
(en ouverture à la clé) QPP-025-IN
Compatible avec serrure
motorisée QPP-021-IN



Poignée sur rosace ton inox
QPR-025-IN

Accessoires communs aux gammes

ALUconfort et ALUaccess



Poignée design
sur rosace ton inox
QPR-017-IN



Poignée de tirage sur plaque,
ton inox à associer avec une
serrure ouverture à la clé
QPP-006-IN



Poignée sur
plaque
ton inox
QPP-005-IN



Poignée sur
plaque
aspect laiton
QPP-002-LA



Poignée courte ton inox
QPR-021-IN
à associer avec
les barres de tirage



Poignée sur
rosace aspect laiton
QPR-001-LA



Poignée design
sur rosace ton inox
QPR-004-IN



Poignée de tirage sur plaque,
aspect laiton à associer avec
une serrure ouverture
à la clé QPP-023-LA

Associée à la barre de tirage,
cet accessoire permet de
préserver le fonctionnement clas-
sique avec une poignée, sans
dépendre de la clé pour ouvrir
la porte depuis l'extérieur.



Entrée de boîte aux lettres
aspect laiton
QBL-001-LA



Entrée de boîte aux lettres
ton argent
QBL-004-IN



Bâton de maréchal aspect laiton
QBD-002-LA



Bâton de maréchal ton inox
QBD-004-IN



Heurtoir aspect laiton
QHE-002-LA

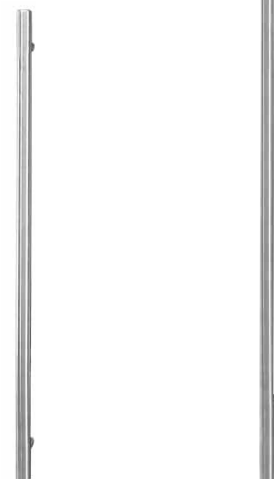

Barre de tirage
950 mm
QBT-003-IN

Barre de tirage
1800 mm
QBT-005-IN

Ouverture à la clé sur les portes équipées de barres ou poignée de tirage :

Avvertissement : pour le bon fonctionnement de la porte, le pêne central de la serrure possède un jeu nécessaire de fonctionnement par rapport à la gâche. Pour immobiliser et comprimer les joints de votre porte, il est nécessaire de tourner la clé pour actionner les multiples points de verrouillage. Si vous n'effectuez pas cette action, le jeu peut entraîner des bruits ou des passages d'air.

(sauf portes grand vitrage)
Les barres de tirage sont
disponibles seules ou à
associer à la poignée courte.

LA SÉCURITÉ

EN STANDARD :

les portes aluminium Zilten sont équipées d'une serrure multipoints, détaillée ci-dessous et d'un barillet.

ALUconfort

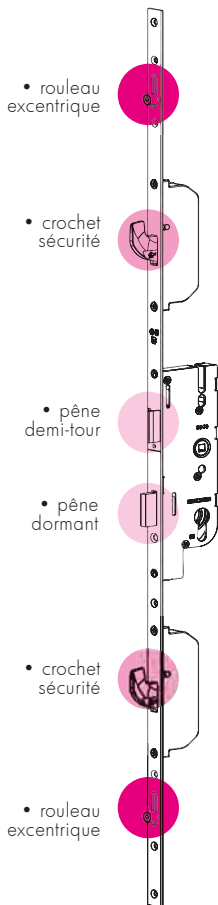

(en option sur alu access)

ALUaccess

grand vitrage
et portes de service

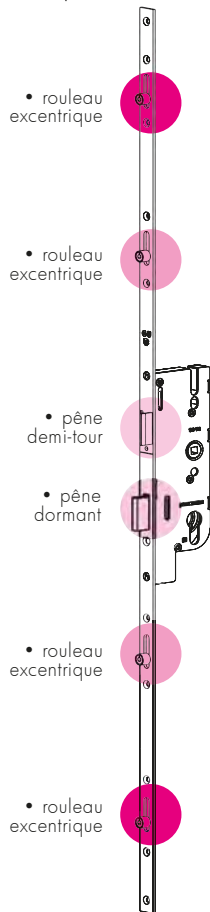

OPTION 1 -

Barillet de sécurité Vachette Axi'home 4 clés.

Le +

le barillet Vachette est débrayable : il permet à l'un des occupants de la maison d'utiliser sa clé depuis l'extérieur, alors qu'une clé a été laissée dans le barillet à l'intérieur de la maison.



OPTION 2 (Alu confort uniquement)

Systèmes de fermeture A2P*

Ensemble comprenant : la serrure, le barillet débrayable BKS* et la gâche centrale.

Le +

L'ensemble (barillet, serrure et gâche), posé conjointement sur la même porte, présente la certification A2P* délivrée par le CNPP.



LES LABELS



Licence n° 554



THERMOLAQUAGE

Pour une garantie de la tenue des couleurs et brillances jusqu'à 10 ans, même à proximité du littoral.

Conditions de garantie sur zilten.com

Conforme loi handicap

(sauf portes grand vitrage en largeur inférieure ou égale à 900 mm TABLEAU)

Les portes revêtues de décors ton inox, suivant leur localisation et exposition, doivent être entretenues régulièrement - se référer aux préconisations consultables sur le site internet.



LE PVC

ZILTEN | 70



MILKY 1

Design exclusif. Vitrage sablé.
Sans l'option décor ton inox.

Ud : 1,7



▶ **SANS ENTRETIEN**

▶ **GARANTIE 10 ANS***

▶ **OUVRANT
CINTRABLE
SUR 5 MODÈLES**

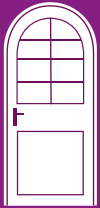

Plein cintre

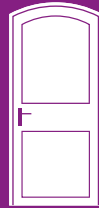

Cintre surbaissé

▶ **FABRICATION 100% SUR-MESURE**

▶ **OPTION LAQUAGE
SELON MODÈLES**

[couleur au choix dans le nuancier standard] :

Holly 1/2/3/4, Vega 1/2, Tracy 1



LE PVC

ZILTEN | 71

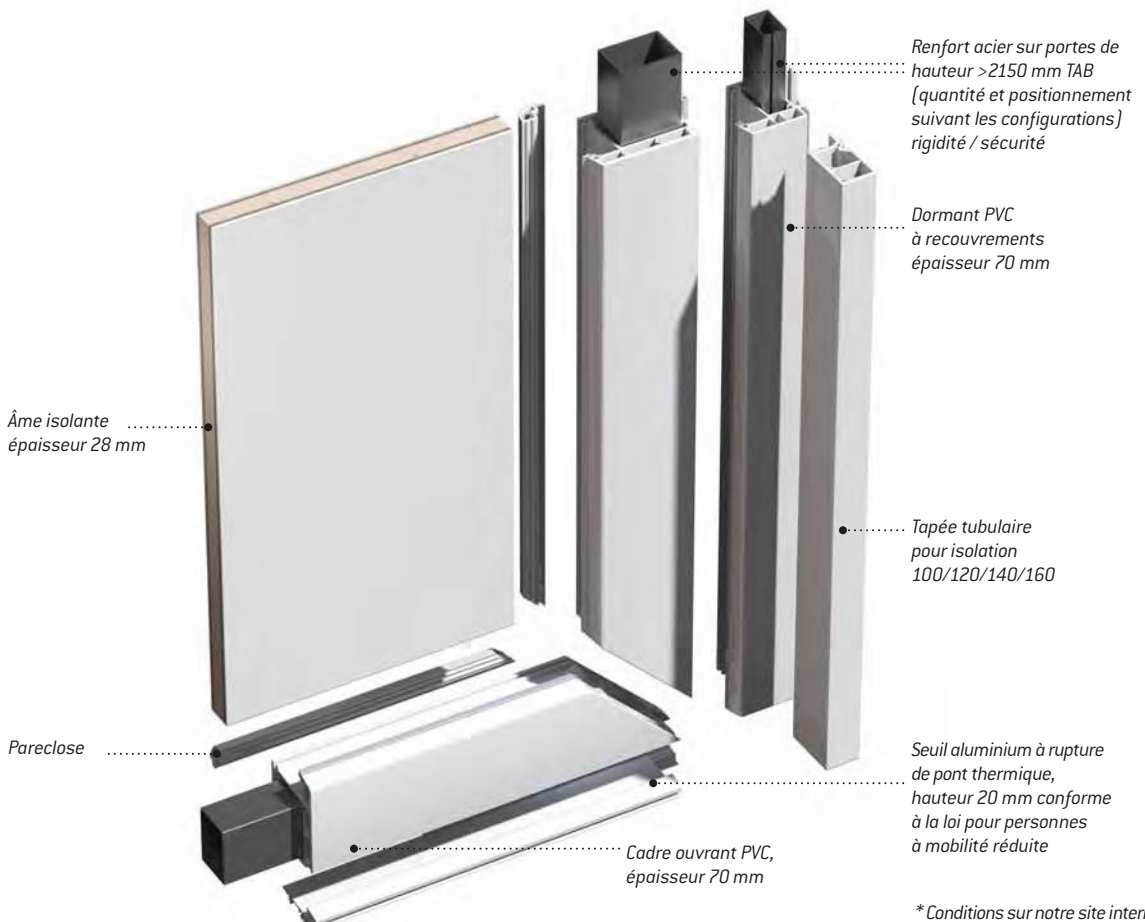

* Conditions sur notre site internet.

KELLYS 2

Décor ton inox face extérieure uniquement,
face intérieure rainurée sans décor.

OPTION : fixe en dormant

Ud : 1,7





MILKY 5

Décor ton inox face extérieure uniquement, face intérieure rainurée sans décor.

Ud : 1,6



MILKY 4

Décor ton inox face extérieure uniquement, face intérieure rainurée sans décor.

Ud : 1,6



DÉTAIL MILKY 4



MILKY 3

Décor ton inox face extérieure uniquement, face intérieure rainurée sans décor.

Ud : 1,6



KELLYS 1

Décor ton inox face extérieure uniquement, face intérieure rainurée sans décor.

Ud : 1,6



DÉTAIL KELLYS 1



KELLYS 3

Décor ton inox face extérieure et vitrage feuilleté sablé, face intérieure rainurée sans décor. Ud : 1,3



DÉTAIL KELLYS 3



KELLYS 4

Décor ton inox face extérieure et vitrage feuilleté sablé, face intérieure rainurée sans décor. Ud : 1,3

Ud : 1,3



MILKY 1

Vitrage feuilleté sablé. OPTION : décor ton inox 2 faces Ud : 1,7

Ud : 1,7



DÉTAIL MILKY 1 AVEC
OPTION DÉCOR TON INOX



MILKY 2

Vitrage feuilleté sablé. Ud : 1,7

Ud : 1,7



HOLLY 1

Vitrage feuilleté sablé avec motifs sérigraphiés. OPTION : laquage couleur. Ud : 1,4

Ud : 1,4



HOLLY 4

Vitrage feuilleté sablé sérigraphie grise 9007 uniquement. OPTION : laquage couleur. Ud : 1,4

Ud : 1,4

HOLLY 3

Vitrage feuilleté sablé.

Ud : 1,5





TRACY 1

OPTION : plaxage couleur 7016
et petits bois aspect plomb.

Ud : 1,5



VEGA 1

Vitrage avec sérigraphie grise uniquement, motif fleur de lys gris RAL 9007.
OPTION : plaxage couleur 7016. Ud : 1,4



VEGA 2

Vitrage avec sérigraphie grise RAL 9007 uniquement.
OPTION : laquage couleur.
Ud : 1,4



TRACY 1

Petits bois intégrés 4/6/9 carreaux dans le vitrage transparent feuilleté, soubassement lisse. OPTION : châssis ouvrant.
Ud : 1,5



TRACY 1

Positionnement variable de la traverse, dans la hauteur de la porte, pour modifier la proportion vitrée. OPTIONS : plaxage couleur 7016 et petits bois aspect plomb 8 carreaux.



TRACY 1

OPTION : ouvrant et dormant plein cintre (réalisable également en cintre surbaissé) et porte pleine.



TRACY 2

Porte pleine, 2 panneaux post formés, face intérieure identique.
Ud : 1,9



TRACY 3

Petits bois en relief 6 carreaux 2 faces. Vitrage transparent feuilleté. Soubassement 2 panneaux plate-bande. Ud : 1,6

PORTES DE SERVICE



BRADY 1

Porte de service pleine.

Ud : 1,2



BRADY 2

Vitrage feuilleté imprimé 200.

Ud : 1,3



LAQUAGE

OPTION laquage couleur

Sur les portes Vega 1/2, Tracy 1 et la série de portes Holly, sélectionnez la couleur de votre choix sur le nuancier RAL standard et personnalisez ainsi votre porte. D'autres teintes sont disponibles en plaxé (cf. nuancier). Les couleurs 9016, 9001 et 7047 sont teintées dans la masse.

DORMANT RÉNOVATION

Changez votre porte rapidement et facilement, sans gros travaux de finition, avec le dormant rénovation



ACCESSOIRES



Poignée sur rosace ton inox
(en standard sur classiques)
QPR-002-AR



Poignée sur rosace
blanche

LA SÉCURITÉ

EN STANDARD :

Les portes PVC ZILTEN sont équipées d'une serrure multipoints et de fiches renforcées détaillées ci-contre.



Fiche renforcée SFS
en standard

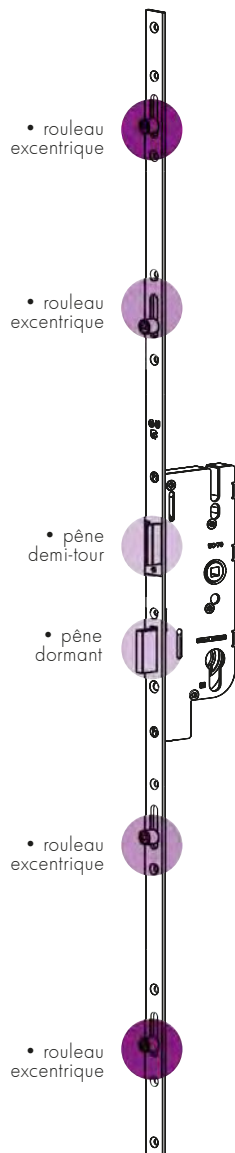

OPTION 1 -

Barillet de sécurité 5 clés ZILTEN avec carte de réapprovisionnement.

Le +

un premier barillet renforcé pour améliorer la sécurité de la porte d'entrée.



OPTION 2 -

Barillet de sécurité Vachette Axi'home 4 clés + carte de propriété.

Le +

le barillet Vachette est débrayable : il permet à l'un des occupants de la maison d'utiliser sa clé depuis l'extérieur, alors qu'une clé a été laissée dans le barillet à l'intérieur de la maison.



OPTION 3 - Fiches Dr Hahn



L'ACIER

ZILTEN | 80



NAGANO

Décor deux faces identiques,
OPTIONS : laquage, barre de tirage
et poignée courte.

Ud : 1,0



ÉCONOME, ISOLANT, INNOVANT

▶ LAQUAGE OUVRANT LABELLISÉ

Anticorrosion garantie 10 ans



Brillance des couleurs : garantie 5 ans

▶ L'ATOUT PRIX

Le meilleur rapport performance / prix

▶ LE STYLE

Une très large palette de couleurs et l'option bicoloration vous offrent un vrai choix de personnalisation

▶ DORMANT ALU OU BOIS PRÉPEINT

Ouvrant monobloc épaisseur 48 mm.

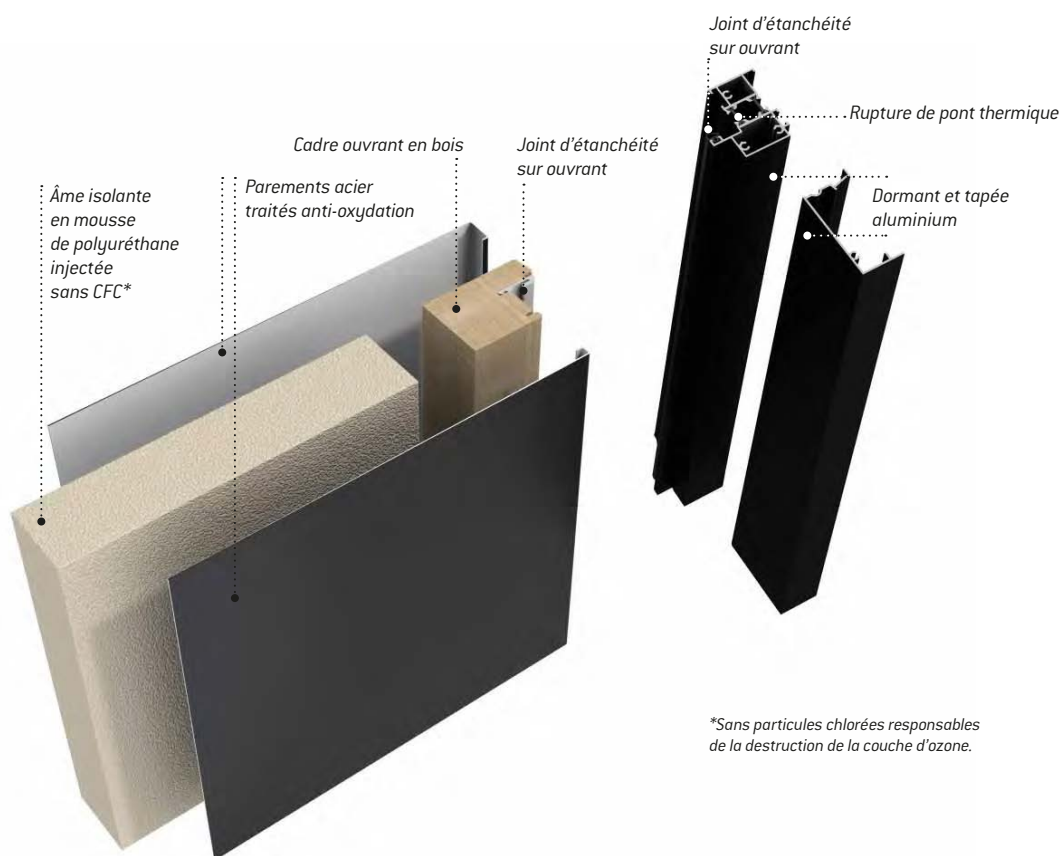

*Sans particules chlorées responsables de la destruction de la couche d'ozone.

AMAYA

L'ACIER

ZILTEN | 82



VUE INTÉRIEURE



AKI

Emboutis deux faces identiques.
OPTION : laquage

Ud : 1,0



AMAYA

Emboutis deux faces identiques.
Double vitrage feuilleté sablé.
OPTION : laquage

Ud : 1,3



AMAYA



SELA

Emboutis deux faces identiques.
Double vitrage feuilleté sablé.
OPTION : laquage

Ud : 1,3



DÉTAIL SELA

SAYA

Emboutis deux faces, décors ton inox
face extérieure uniquement.

OPTION : laquage.

Ud : 1,0

L'ACIER

ZILTEN | 84





NIKAO

Décors ton inox face extérieure uniquement.
OPTIONS : fixe en dormant, vantail largeur 1000 mm
et laquage.

Ud : 1,4



KENJI

Emboutis deux faces identiques.,
décors ton inox face extérieure uniquement.
OPTION : laquage.

Ud :1,0



TADAO

Emboutis deux faces identiques,
décors relief face extérieure uniquement.
Fournie laquée.

Ud : 1,0



DÉTAIL TADAO



AZUMA

Emboutis deux faces identiques, décors ton inox face extérieure uniquement. OPTION : laquage.

Ud : 1,0



DÉTAIL AZUMA



ODENSE

Emboutis deux faces identiques.

OPTIONS : laquage et barre de tirage avec poignée courte.

Ud : 1,0

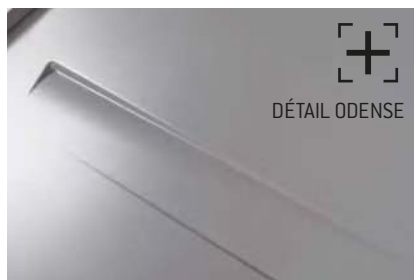

DÉTAIL ODENSE



NAGANO

Emboutis deux faces identiques. OPTIONS : laquage, largeur 1000 mm et barre de tirage avec poignée courte.

Ud : 1,0



HANAO

Emboutis deux faces identiques, double vitrage feuilleté sablé. OPTION : laquage.

Ud : 1,2



SAORI

Décors ton inox deux faces identiques.

OPTION : laquage.

Ud : 1,0



GINKO

Décors ton inox deux faces identiques, vitrage sablé.

OPTION : laquage.

Ud : 1,1

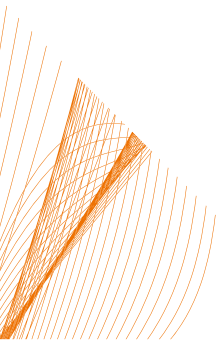

DÉTAIL AKITA



AKITA

Emboutis deux faces identiques, vitrage feuilleté sablé.

OPTION : laquage.

Ud : 1,3

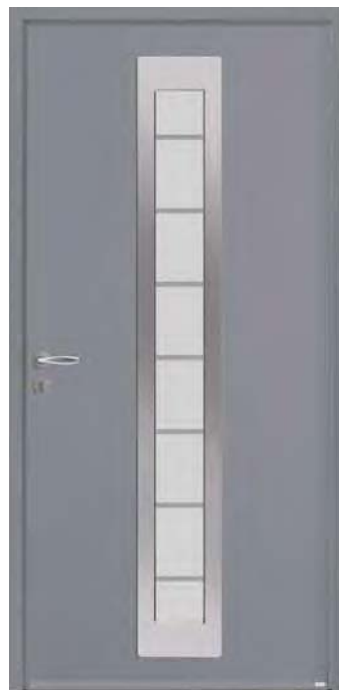

SILK 2

Décor ton inox face extérieure, double vitrage feuilleté sablé avec ligne horizontal.

OPTIONS : laquage, largeur 1000 mm.

Ud : 1,1

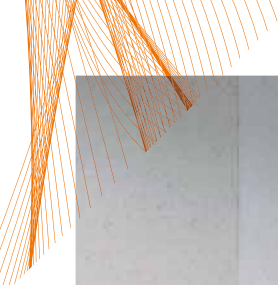

L'ACIER

ZILTEN | 88



CEDOUA

Double vitrage feuilleté
sablé, décors ton inox
face extérieure uniquement.
OPTION : laquage.

Ud : 1,3





IOKO

Double vitrage feuilleté sablé. Décors ton inox face extérieure uniquement.

OPTIONS : semi-fixe coordonné et laquage.

Ud : 1,4



SILK 1

Décors ton inox face extérieure, double vitrage feuilleté sablé avec lignes horizontales. OPTION : laquage.

Ud : 1,1

← VUE INTÉRIEURE



SVEN

Double vitrage feuilleté sablé avec sérigraphie noire RAL 9005 uniquement.

OPTION : laquage.

Ud : 1,4



SVEN



THALES

Emboutis deux faces identiques, double vitrage feuilleté sablé.

OPTION : laquage.

Ud : 1,3

ALBION

Emboutis deux faces identiques,
double vitrage feuilleté sablé
et décors aspect givré dans le vitrage.

OPTION : laquage.

Ud : 1,4

L'ACIER

ZILTEN | 90





CALVI

Emboutis deux faces identiques,
double vitrage feuilleté givré.
Petits bois aspect laiton.
OPTION : laquage.

Ud : 1,3



GALENA

Emboutis deux faces identiques,
double vitrage feuilleté givré.
Petits bois aspect plomb.
OPTION : laquage.

Ud : 1,3



DÉTAIL GALENA



SARAGOSSE

Emboutis deux faces identiques.
OPTION : laquage.

Ud : 1,0



ELIAS

Emboutis deux faces identiques,
double vitrage feuilleté sablé
avec motif sablé.
OPTION : laquage.

Ud : 1,4



VALDEZ

Emboutis deux faces identiques,
double vitrage feuilleté sablé
et sérigraphie gris antique.
OPTION : laquage.

Ud : 1,4

**HELENA**

Emboutis deux faces identiques,
vitrage givré, petits bois aspect laiton.
OPTION : semi-fixe Barents et laquage.

Ud : 1,4

**OSLO**

Emboutis deux faces identiques, vitrage givré. Petits bois PVC exclusivement blanc intégrés dans le vitrage.
OPTION : laquage blanc.

Ud : 1,1

**SEATTLE**

Emboutis deux faces identiques,
vitrage givré. Petits bois aspect laiton.
OPTION : laquage.

Ud : 1,4



SEMI-FIXES et COMPOSITIONS

Pour les entrées de grande largeur, 3 solutions peuvent se combiner :

- un vantail élargi (les modèles se déclinent jusqu'à 1000 mm)
- l'ajout d'un fixe en dormant (vitré ou plein) : il ne peut pas s'ouvrir pour augmenter la largeur de passage,
- l'ajout d'un semi-fixe : accordé au design de la porte, il peut s'ouvrir en temps voulu pour augmenter la largeur de passage.

Les compositions de dimensions supérieures peuvent se compléter avec des impostes.



BARENTS



LINCOLN



AKITA



GALENA



LANGO



OSMO



SAORI



FIXE EN DORMANT

PORTES DE SERVICE

Les portes de service présentent le même niveau de sécurité qu'une porte d'entrée, serrure multipoints de base (voir page suivante).



PSV

Vitrage feuilleté sablé.

Ud : 1,3



PSP

OPTION : laquage.

Ud : 1,0



PSL

Vitrage sablé.

Ud : 1,1

ACCESSOIRES



Poignée sur rosace ton argent (en standard sur toutes les portes sauf portes avec petits bois laiton)

QPR-022-AR



Poignée sur rosace ton champagne (en standard sur toutes les portes avec petits bois laiton)

QPR-022-CH



Poignée sur rosace noire

QPR-022-NO



Poignée sur rosace ton inox

QPR-026-IN



Poignée sur rosace aspect laiton

QPR-001-LA



Poignée sur plaque aspect laiton

QPP-002-LA



Poignée sur plaque ton inox

QPP-005-IN



Poignée de sécurité sur plaque, ton inox

QPP-016-IN



Poignée de tirage sur plaque, ton inox

QPP-003-IN



Barre de tirage 1800 mm
QBT-005-IN



Poignée courte ton inox
QPR-021-IN
à associer avec les barres de tirage : cet accessoire permet de préserver le fonctionnement classique avec une poignée, sans dépendre de la clé pour ouvrir la porte depuis l'extérieur.

Ce pack (barre de tirage et poignée courte) est disponible en option sur les modèles suivants : Azuma, Ginko, Hanao, Kenji, Nagano, Odense, Saori, Saya, Tadao, Aki, Silk 2.



Heurtoir aspect laiton
QHE-002-LA



Boîte aux lettres aspect laiton
QBL-001-LA



Boîte aux lettres ton argent
QBL-004-IN



Barre de tirage 950 mm
QBT-003-IN

Les barres de tirage sont toujours associées de la poignée courte.

LA SÉCURITÉ

EN STANDARD :

les portes acier Zilten sont équipées d'une serrure multipoints, détaillée ci-dessous et d'un barillet.

OPTION 1 -
Serrure multipoints à crochets

OPTION 2 - Barillet de sécurité 5 clés Zilten + carte de réapprovisionnement

Le +
un premier barillet renforcé pour améliorer la sécurité de la porte d'entrée.



OPTION 3 - Barillet de sécurité Vachette Axi'home 4 clés + carte de propriété.

Le +
le barillet Vachette est débrayable : il permet à l'un des occupants de la maison d'utiliser sa clé depuis l'extérieur, alors qu'une clé a été laissée dans le barillet à l'intérieur de la maison.



OPTION 4 - **Systèmes de fermeture A2P***
Ensemble comprenant : la serrure, le barillet débrayable BKS* et la gâche centrale.

Le +
L'ensemble (barillet, serrure et gâche), posé conjointement sur la même porte, présente la certification A2P* délivrée par le CNPP.

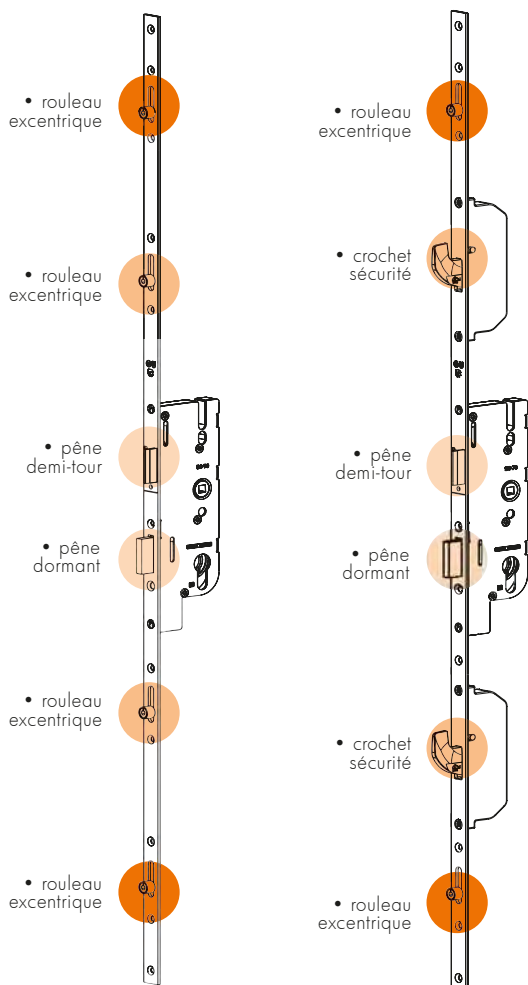
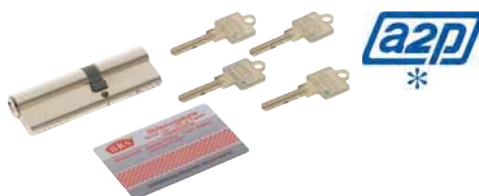

LES LABELS

SEUIL : aluminium hauteur 20 mm



Conforme loi handicap

LAQUAGE :

Anticorrosion :
garantie **10 ans**



Brillance des couleurs : garantie **5 ans**

FINITIONS. En standard les portes acier sont revêtues d'une finition blanche.

En option, un laquage 11 teintes satinées et 6 couleurs texturées est proposé. Les portes dotées de parement ton inox, suivant leur localisation et exposition, doivent être entretenues régulièrement. Voir sur www.zilten.com

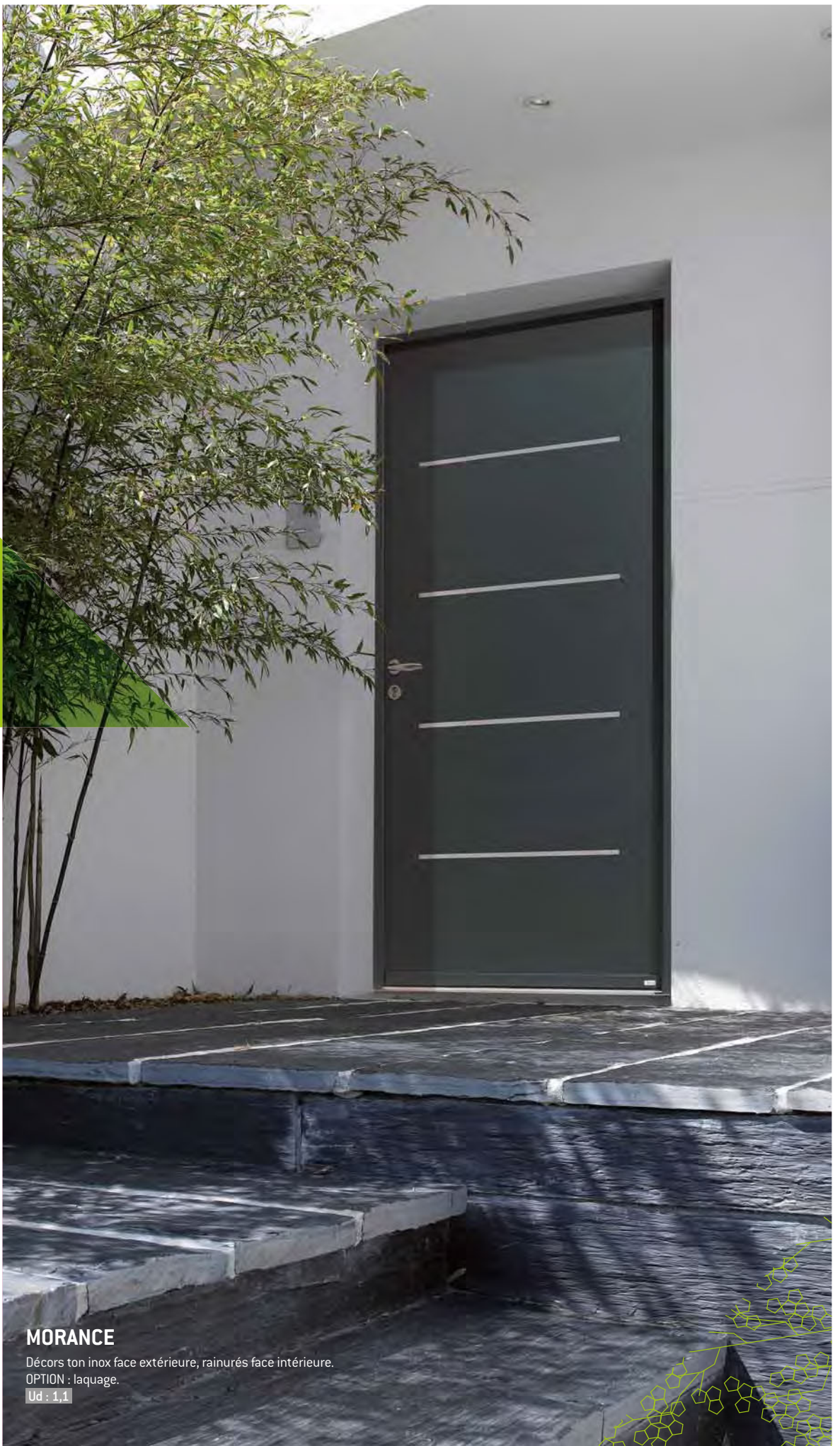

MORANCE

Décors ton inox face extérieure, rainurés face intérieure.
OPTION : laquage.

Ud : 1,1

LES POINTS FORTS ZILTEN

- ▶ **NATUREL**
Un matériau naturel à moindre coût
- ▶ **ISOLANT**
La totalité des portes bois access affiche un coefficient d'isolation thermique $U_d \leq 1.7 \text{ W}/(\text{m}^2 \cdot \text{K})$.
- ▶ **LE CHOIX DE LA COULEUR**
Des possibilités de laquage RAL illimités (sauf 12 références RAL)
- ▶ **SUR-MESURE**
Largeur, hauteur, composition : de nombreuses possibilités offertes au meilleur budget



Ouvrant monobloc épaisseur 51 mm.

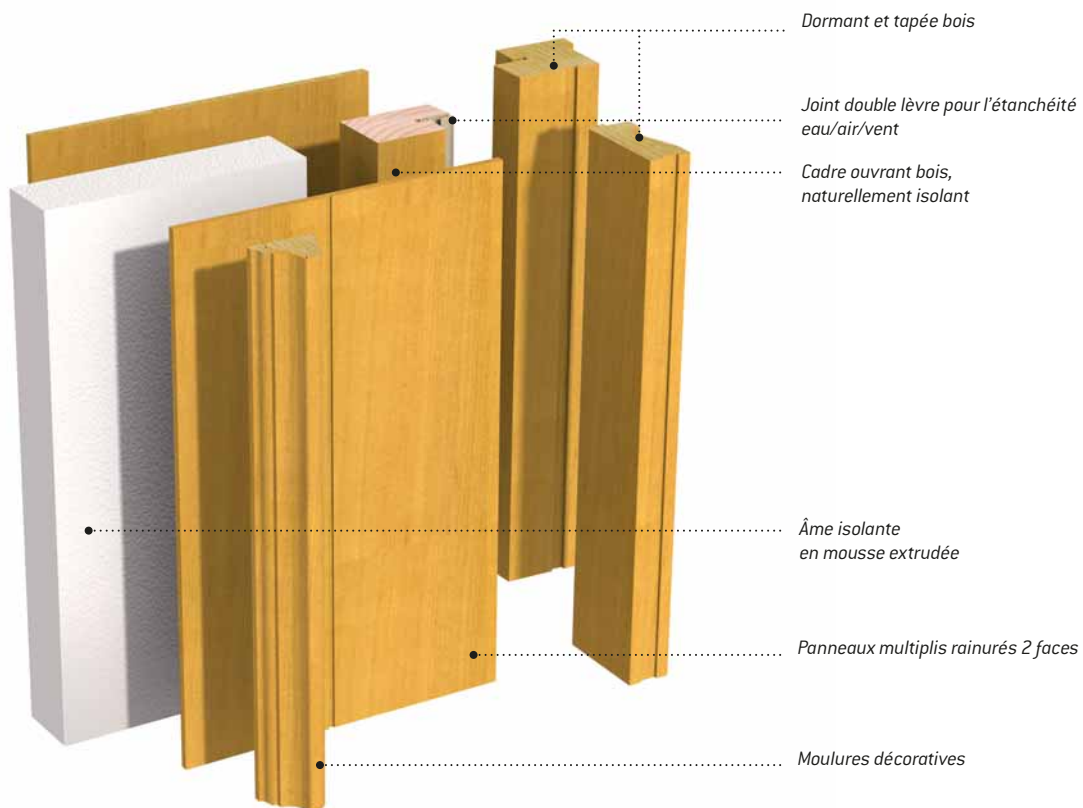

**CHALONS**

OPTIONS : laquage et imposte
vitrage sablé et petits bois aspect plomb.

Ud : 1,2

**VERANNES**

Double vitrage minéral sablé, rainurée
deux faces. OPTION : laquage.

Ud : 1,3

**MORANCE**

Décor ton inox face extérieure,
rainurée face intérieure.

OPTION : laquage. Ud : 1,1

**LENI**

Rainurée deux faces.
OPTION : laquage.

Ud : 1,1



LORIENT

Vitrage imprimé 200 faible émissivité
+ gaz argon sur châssis ouvrant.
OPTION : laquage.

Ud : 1,7



AUTUN

Vitrage transparent faible émissivité
+ gaz argon.
OPTION : laquage.

Ud : 1,5



LONDRES

Panneau plate-bande face extérieure
et moulures face intérieure.
Vitrage imprimé 200 faible émissivité
+ gaz argon.
OPTION : laquage.

Ud : 1,3



MANDELIEU

Vitrage imprimé 200 faible émissivité
+ gaz argon sur châssis ouvrant.
OPTION : laquage.

Ud : 1,7



LUNEL

Vitrage imprimé 200 faible émissivité +
gaz argon sur châssis ouvrant.
OPTION : laquage.

Ud : 1,7



MANOSQUE

Vitrage delta blanc faible émissivité
+ gaz argon, petits bois aspect laiton.
OPTIONS : laquage et poignée aspect laiton.

Ud : 1,5

BOIS **confort**

LE SUR-MESURE SANS LIMITE

Le bois est un matériau façonnable, idéal pour imaginer les configurations les plus complexes, et les finitions couleurs à l'infini. Avec la gamme Bois Confort, le savoir-faire de Zilten dans le domaine n'a pas de limite.

▶ **MATÉRIAU RENOUVELABLE EN ABONDANCE**

Quand il provient de forêts gérées durablement, il n'y a aucun risque d'épuisement des ressources de matières premières.

Ces forêts contribuent à la préservation de la biodiversité et du cycle de l'eau.

Sur la gamme Chêne, les portes Zilten sont certifiées **PEFC™**.

▶ **ÉCONOMIE D'ÉNERGIE**

Les différentes étapes de transformation du bois consomment moins d'énergie que la fabrication des métaux ou plastiques à partir de matières premières extraites du sol.

▶ **HAUTE CAPACITÉ D'ISOLATION THERMIQUE ET PHONIQUE**

Toute la masse du bois est isolante :

- 6 fois plus isolant que la brique
 - 12 fois plus isolant que le béton
 - 300 fois plus isolant que l'acier
- Il contribue à la réduction de la facture énergétique lorsqu'il est mis en place dans le bâtiment.

LA CONCEPTION

CADRE STRUCTUREL BOIS :

Résistance : procédé utilisé dans la charpente.
Stabilité dimensionnelle : diminution des variations dimensionnelles du bois.
Préservation des ressources : en utilisant les chutes pour la réalisation de ce cadre, le rendement est optimisé et les pertes réduites.

Deux essences disponibles :
 chêne ou movingui

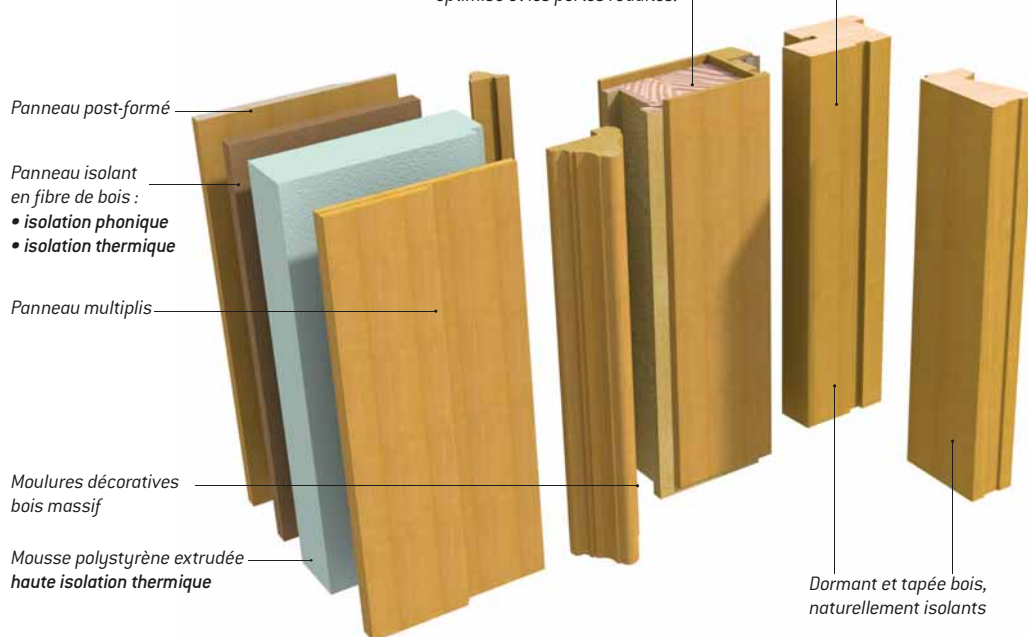

confort

BOIS

ZILTEN I 101

► VITRAGE HAUTE ISOLATION POUR TOUTES LES PORTES

Vitrage feuilleté 44.2 (Auteuil)

- 2 verres de 4 mm
- 2 films PVB haute résistance

Traitement du vitrage faible émissivité

Traitement des verres composants le vitrage permettant de laisser la chaleur entrer dans la maison en hiver, et de la bloquer en été.

+ remplissage gaz argon

L'air constitue une isolation dans un double vitrage. Un remplissage au gaz argon renforce sa capacité d'isolation.

+ intercalaires Warm Edge

Ces intercalaires offrent une plus faible conductivité thermique. Ils permettent de réduire les déperditions en périphérie des vitrages isolants.

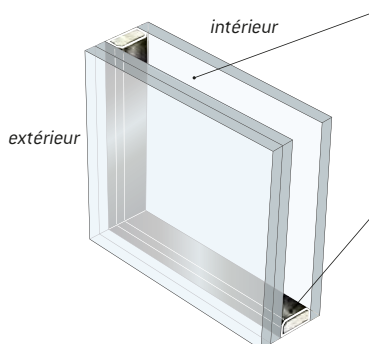
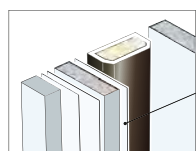

LE SUR-MESURE SANS LIMITE

Une porte d'entrée bois qui s'adapte à votre configuration...

Offrez-vous une conception sur-mesure, en adéquation parfaite avec l'architecture de votre maison.

LES CINTRES



CINTRE FORME ANSE DE PANIER



PLEIN CINTRE
sur ouvrant



CINTRE SURBAISSÉ



COIN MOUCHOIR

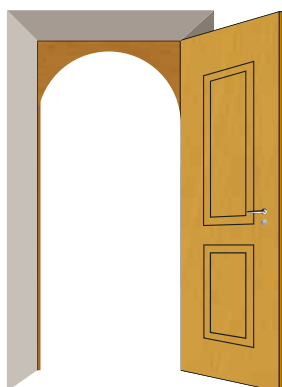

PLEIN CINTRE sur dormant
avec petits bois rayonnants

FIXE SUR ALLÈGE

Nous vous proposons cette fabrication afin de respecter les contraintes de maçonnerie originales de la maison.



... ou à votre image

LES GRILLES

Deux possibilités vous sont proposées pour la réalisation de votre grille sur-mesure : > à partir d'une grille existante, > à partir d'une photo ou d'un dessin. Ziltén s'adapte à votre besoin, en créant avec vous, votre porte d'entrée.

► Récupération d'une grille existante



récupération de la grille sur la porte d'origine



avant



après

traitement de la grille par nos soins : sablage + laquage



intégration de la grille sur la porte de votre choix

► Création d'une nouvelle grille



à partir d'une photo ou un dessin

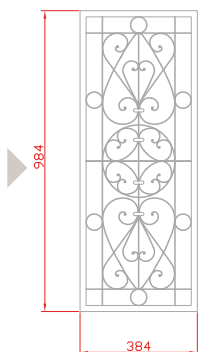

création des plans de la grille par nos soins



fabrication de la grille



intégration de la grille sur la porte de votre choix

LE VITRAGE

Envie de personnaliser votre porte d'entrée par un vitrage décoratif **100% personnalisé** ? Nous vous proposons de réaliser votre vitrage à partir d'une illustration. N'hésitez pas à nous consulter.

Large choix de textures de vitrage à retrouver sur la page 131.



Illustration fournie



intégration dans la porte de votre choix

HISTOIRE D'UNE BELLE RÉALISATION

AVANT

Ici, la finition s'est dégradée, l'étanchéité et la sécurité sont défectueuses.



Étude personnalisée

Le bureau d'étude analyse chaque situation et recrée un plan intégrant vos contraintes et toutes vos demandes esthétiques.

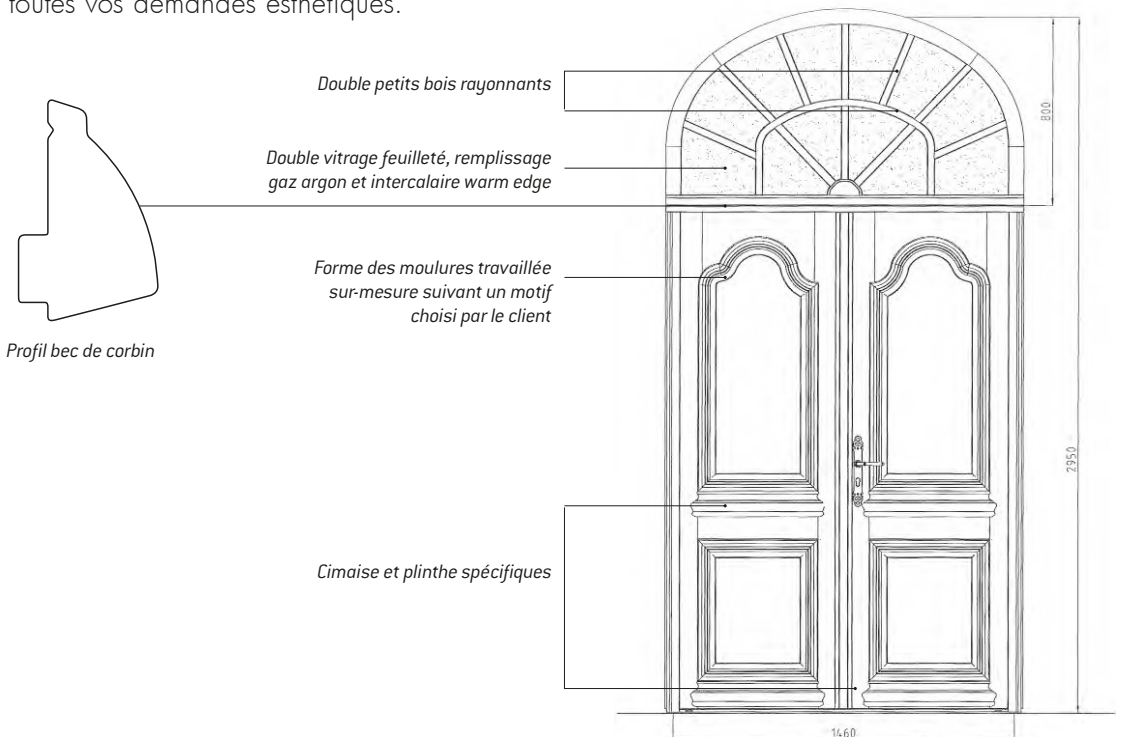

Respect des proportions d'origine entre les panneaux haut et bas.

APRÈS :

la concrétisation du projet et quelques alternatives aux décors

Exemples
de différentes
cimaises



Crénelée



Plate



Galbée

Larges
possibilités
de moulures



Cintrée

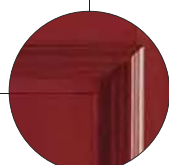

Droite



*Chapeau de
gendarme*



Multiples formes de panneaux



Plinthe



*Plate-bande droite,
décor coins arrondis*



*Plate-bande et
décor coins arrondis*



*Pointe de
diamant*

confort

BOIS

ZILTEN I 105



Sélectionnez la couleur de votre choix parmi le nuancier RAL (à l'exception de 12 références) pour conserver le caractère exceptionnel de la porte.

confort

BOIS

ZILTEN I 106



VALENÇAY

OPTION : laquage porte,
composition sur-mesure :
hauteur 2800 mm avec imposte
à grille coordonnée
et châssis ouvrant.

Ud : 1,6



VALENÇAY

Vitrage polar blanc sur châssis ouvrant.
OPTION : laquage de porte et imposte à grille coordonnée.

Ud : 1,6



✚ DÉTAIL VALENÇAY

L'ensemble des portes présentées de la page 106 à la page 111 (sauf les portes de service) sont réalisables en essence **Movingui** (standard) ou en **Chêne** (option).



ARGENTEUIL

Vitrage delta blanc sur châssis ouvrant.
OPTION : chêne.

Ud : 1,5



CHAVENON

OPTION : semi-fixe, deux vitrages delta blanc et chêne.

Ud : 1,6



PEFC™
10-31-631

Promouvoir la
gestion durable de
la forêt
pefc-france.org

Nos portes Chêne sont certifiées **PEFC™**. Cette marque apporte la garantie que le bois utilisé pour la fabrication de ces modèles est issu à plus de 70% de forêts certifiées selon les principes de gestion durable de PEFC™.

confort

BOIS

ZILTEN I 108



CONDORCET

Vitrage polar blanc sur châssis ouvrant. OPTIONS : semi-fixe coordonné et laquage.

Ud : 1,6



AUTEUIL

Vitrage delta blanc et petits bois aspect plomb.

Ud : 1,4



REIMS

Vitrage transparent petits bois deux faces. OPTION : chêne. Conception spécifique avec panneau épaisseur 38 mm.

Ud : 1,5



SANCERRES

Porte fermière. Vitrage transparent petits bois 4 carreaux deux faces [6/9 carreaux réalisables], 2 poignées face extérieure et intérieure. OPTION : laquage. Conception spécifique avec panneau épaisseur 38 mm.

Ud : 1,5

LUTECE

Vitrage polar blanc sur châssis ouvrant. OPTIONS : Composition sur-mesure, hauteur 2910 mm, largeur 1540 mm, imposte à grille coordonnée, hauteur 730 mm et laquage.

Ud : 1,6

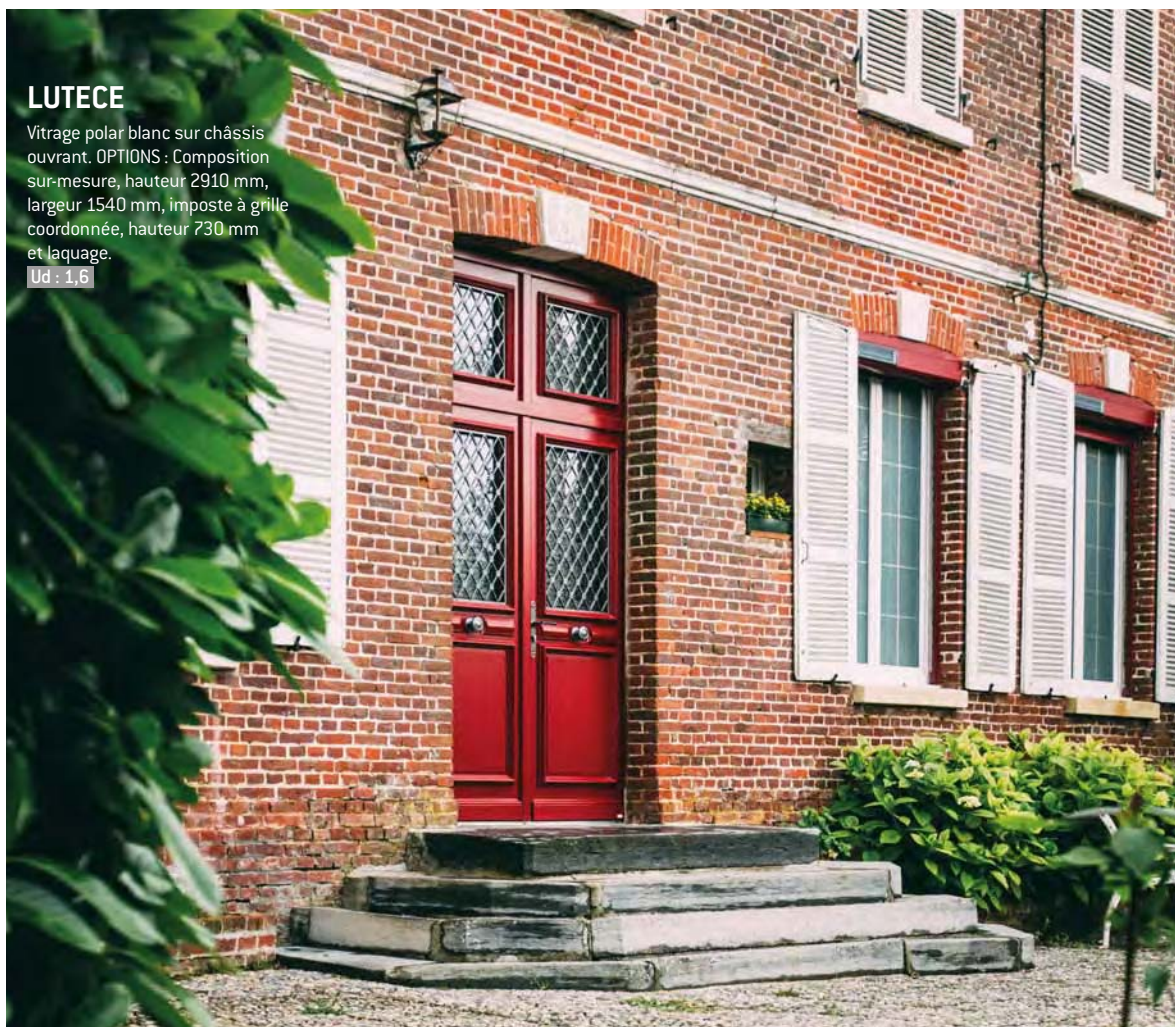



DÉTAIL PRADES



PRADES

Moulure supérieure en cintre surbaissé.
Présentée en Movingui.

Ud : 1,1

PRADES

OPTION : chêne.

Ud : 1,1



PRADES

Moulure supérieure en cintre surbaissé.
OPTIONS : laquage et dimensions 2500x1000 mm.

Ud : 1,2



SAMAZAN

OPTION : laquage.

Ud : 1,1

SEMI-FIXES ET COMPOSITIONS

Pour les entrées de grande largeur, plusieurs solutions peuvent se combiner :

- un vantail élargi (certains modèles se déclinent jusqu'à 1000 mm),
- un dormant élargi
- l'ajout d'un fixe en dormant (vitré ou plein) : il ne peut pas s'ouvrir pour augmenter la largeur de passage,
- l'ajout d'un semi-fixe : il peut s'ouvrir en temps voulu pour augmenter la largeur de passage et peut être accordé au design de la porte.

La combinaison de ces éléments pour les dimensions les plus importantes donne un choix multiple de compositions et encore davantage en associant des impostes.



CHAVENON

Compatible avec
SAMAZAN



CONDORCET

Compatible avec
LUTECE



AUTEUIL



REIMS



GRAND VITRAGE

Compatible
tous modèles



GRAND VITRAGE

Compatible
REIMS et SANCERRE

confort

BOIS

ZILTEN | 111

PORTES DE SERVICE

Conception haute isolation identique à la gamme **BOIS access** ouvrant épaisseur 51 mm, face intérieure lisse, serrure 4 rouleaux.

OPTION : finition lasurée ou laquée.



MARIE

Porte pleine.
Ud : 1,1



AURELIE

Vitrage transparent.
Ud : 1,3

ACCESSOIRES



Poignée sur rosace ton argent (uniquement sur les portes bois access en standard)

QPR-022-AR



Poignée sur rosace ton inox

QPR-002-IN



Poignée sur rosace aspect laitton

QPR-001-LA



Poignée sur plaque aspect laitton

QPP-002-LA



Poignée sur plaque ton inox

QPP-005-IN



Poignée sur plaque ton rustique (en standard sur portes bois confort)

QPP-001-RU



Poignée de tirage sur plaque, aspect laitton à associer avec une serrure ouverture à la clé QPP-023-LA



Poignée de tirage ton inox

QPP-025-IN



Bâton de maréchal aspect laitton

QBD-002-LA



Bâton de maréchal ton rustique

QBD-003-RU



Heurtoir ton rustique

QHE-002-RU



Heurtoir aspect laitton

QHE-002-LA



Pommeau aspect laitton

QBO-001-LA



Pommeau ton rustique

QBO-005-RU



Bouton de châssis ouvrant aspect laitton

QPB-002-LA



Bouton de châssis ouvrant ton rustique

QPB-001-RU

LES LABELS



Conforme loi handicap



VITRAGE

La plupart des vitrages sont fabriqués dans un centre labellisé CEKAL



FINITIONS

En standard, finition lasurée garantie 12 mois (chêne et bois exotique clair) ou 24 mois (movingui) ou prépeinte blanche, garantie 6 mois.

LA SÉCURITÉ

EN STANDARD

BOIS **access**

Barillet au format européen.



+
serrure multipoints

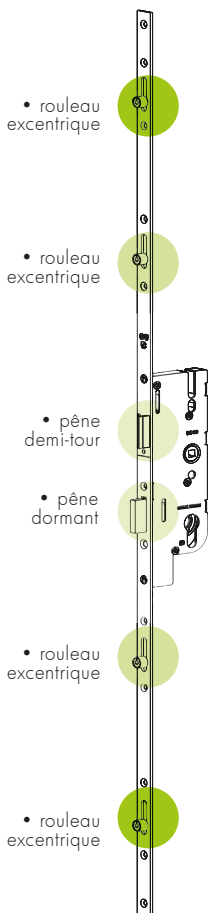

BOIS **confort**

Barillet de sécurité avec 5 clés ZILTEN + carte de réapprovisionnement



+
serrure multipoints à crochets

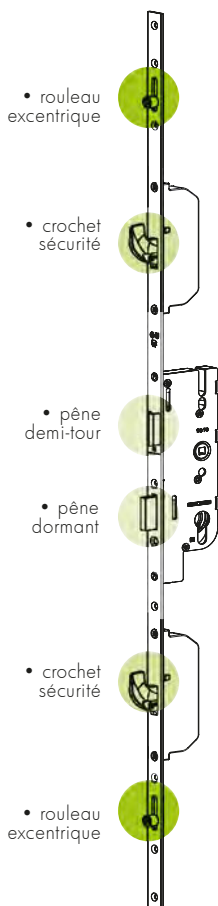

(serrure et barillet en option sur Bois access)



OPTION 1 - Barillet de sécurité Axi'home VACHETTE 4 clés débrayable + carte de propriété



OPTION 2
Système de fermeture A2P*
Ensemble comprenant : la serrure, le barillet débrayable BKS* et la gâche centrale.



Le +
L'ensemble (barillet, serrure et gâche), posé conjointement sur la même porte, présente la certification A2P* délivrée par le CNPP.

nativ

nativ

ZILTEN | 114

NATIV 2

Couleur cendre.
OPTION : fixe en dormant.

Ud : 1,2



▶ **LE RED CEDAR**

Une essence durable, de superbes finitions

▶ **PURETÉ DES LIGNES**

Lames larges, largeurs de l'ouvrant hors norme jusqu'à 1200 mm d'un seul tenant

▶ **EXCLUSIF**

Le design des éléments inox a été spécialement créé pour sublimer le caractère singulier de Nativ

▶ **DES MATÉRIAUX RENOUVELABLES**

Partie intégrante de la conception, ouvrant de 94 mm, l'un des plus épais du marché

▶ **NATIV FUSION, NOUVELLE ALLIANCE DE MATÉRIAUX**

Pour encore plus de personnalité, Nativ se dote de nouveaux accessoires métalliques, laqués bronze Anodic

Ouvrant monobloc épaisseur 94 mm,
l'un des plus épais du marché.

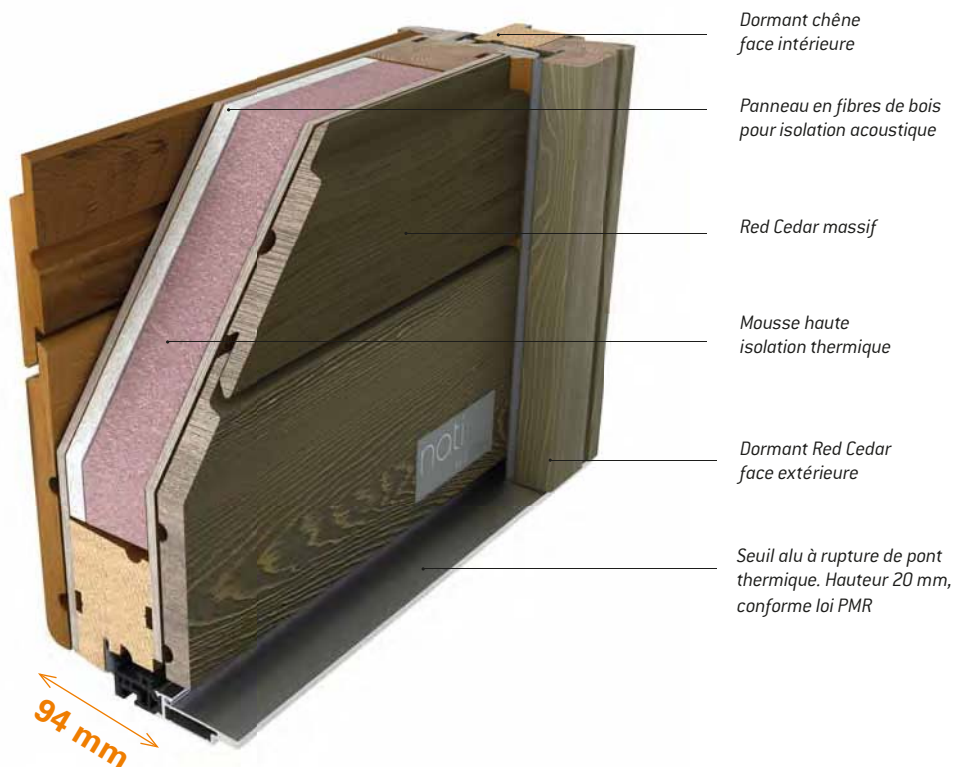

AUX ORIGINES D'UNE PORTE UNIQUE

Traduisant un nouvel esprit, la gamme de portes NATIV dialogue avec la vraie nature du bois et concilie, design, innovation technologique et hautes performances.

NATIV permet au bois de susciter l'émotion, de connecter nos sens entre eux. Et quelle plus belle essence que le Red Cedar pour y accéder ?

Originaire du Canada, le Red Cedar dispose d'une rare longévité. Son grain très fin favorise de superbes finitions révélant les écarts de teinte naturelle. Zilten a particulièrement soigné le brossage de la surface pour révéler l'élégance du bois massif.

Face intérieure, le cadre périphérique en chêne apporte de la solidité.

L'ouvrant de 94 mm nous permet d'assembler les composants les plus performants, dans l'objectif d'atteindre les contraintes des constructions passives les plus exigeantes thermiquement.

Les décors inox, créations originales et exclusives, célèbrent ce mariage de la nature et des tendances contemporaines. La série Nativ Fusion, avec la face extérieure de son dormant en aluminium et ses accessoires laqués du même ton, apporte à Nativ de nouvelles sensations.

Le charme qui se dégage de Nativ est la conjugaison de plusieurs éléments :

- un bois Red Cedar, aux multiples nuances de couleurs,
- des veinages sur les lames qui marquent son côté naturel.

Chaque Nativ est unique et le restera : les couleurs de la porte évolueront, prenant des patines grisées, et renforçant son capital de séduction !

Ce vieillissement naturel n'altérera en rien les qualités isolantes ni esthétiques de Nativ, et donnera un cachet supplémentaire à ce produit d'exception.



Des lignes contemporaines, sublimées par le Red Cedar brossé



DES PROPRIÉTÉS TRÈS NATURELLES

des caractéristiques techniques performantes

Les fibres de bois isolent naturellement du froid et du bruit. NATIV bénéficie d'un **Ud de 0,75 W/(m².K)**; son pouvoir isolant est 2 à 3 fois supérieur à celui d'une porte menuisée conçue dans les années 80.

Le confort acoustique atteint aussi un haut niveau d'exigence, la gamme NATIV affiche un coefficient **Rw de 32 (-0; -2) dB***. Avec ses **94 mm** d'épaisseur, l'ouvrant figure parmi les plus épais du marché, apportant sécurité, solidité et confort.



94 mm

INDICE ENVIRONNEMENTAL

Nativ est la première gamme Zilten sur laquelle l'impact environnemental a été mesuré. L'indice final est une synthèse de ces trois indicateurs.

Exemple avec la Nativ 1 :



Performance thermique **A+** Ud 0,76 W/(m².K)*

Effet de serre **A+** -55 kg éq CO₂*

Ressource et origine **A** 3,61/5*

*Valeurs pour une porte en dimensions tableau 215 x 90
Ensemble des indices environnementaux consultables en pages 132 à 137.

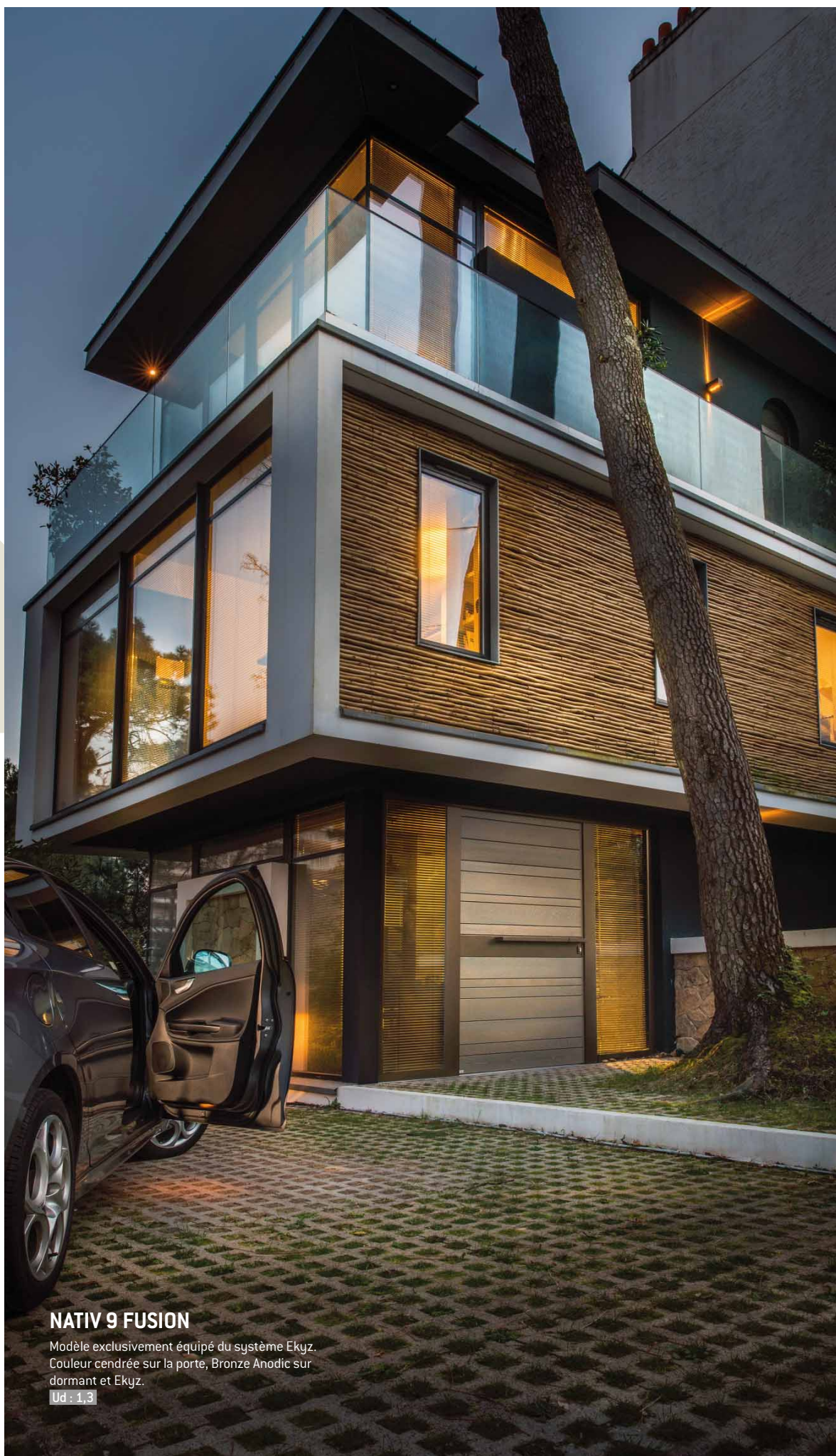

NATIV 9 FUSION

Modèle exclusivement équipé du système Ekyz.
Couleur cendrée sur la porte, Bronze Anodisé sur
dormant et Ekyz.

Ud : 1,3

NATIV FUSION

Sur ces deux modèles, **la face extérieure** du dormant ainsi que **les accessoires** sont en aluminium thermolaqué, couleur **Bronze Anodic** en standard. En option, ils peuvent être choisis dans l'une des couleurs du nuancier standard alu. Le Red Cedar de l'ouvrant est disponible dans 4 couleurs face extérieure (cf page 123).

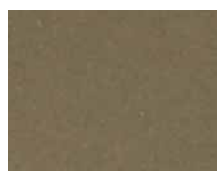

BRONZE ANODIC



NATIV 9 FUSION

Modèle exclusivement équipé du système EkyZ. Couleur cendrée sur la porte, bronze Anodic sur EkyZ et dormant.

OPTION : largeur 1100 mm.

Ud : 0,8



SYSTÈME EKYZ

ORIGINAL

Cet accessoire exclusif Zilten casse les codes des barres de tirage, habituellement placées verticalement, par sa position horizontale.

FONCTIONNEL

Le fonctionnement habituel en maison individuelle est préservé : la poignée, intégrée à la barre, permet d'ouvrir la porte, évitant l'utilisation de la clé.



VUE INTÉRIEURE



NATIV 10 FUSION

Couleur brun.

OPTIONS : largeur 1100 mm, barre de tirage et dormant noir 2100 texturé.

Ud : 0,8



NATIV 9/10 FUSION

Ouvrant et dormant bois.

**NATIV 2**

Couleur miel.

OPTION : semi-fixe coordonné.

Composition 2150 x1600 [1200+400].

La clé est nécessaire pour ouvrir la porte de l'extérieur.

Ud : 1.1



NATIV 2

Couleur cendrée, largeur 1200 mm. La clé est nécessaire pour ouvrir la porte de l'extérieur.

Ud : 0,75



NATIV 2 + SEMI-FIXE NATIV 2

Couleur naturelle, largeur 1700 mm (1200 + 500 mm).



DÉTAIL NATIV 2
LAME INOX BROSSÉ, SUR TOUTE LA LARGEUR DE LA PORTE, AVEC POIGNÉE DE TIRAGE INTÉGRÉE. LA CLÉ EST NÉCESSAIRE POUR OUVRIR LA PORTE DE L'EXTÉRIEUR

ENTREtenir POUR BIEN VIEILLIR



Le succès du Red Cedar dans l'habitat vient de sa durabilité liée à son caractère imputrescible. Il est néanmoins sensible aux chocs, et l'utilisation au fil des années entrainera de petits aléas (coups, rayures, impacts modérés) qui ne feront qu'ajouter du charme à sa patine naturelle.

Les portes Nativ nécessitent un soin spécifique pour garantir leur bon vieillissement. Zilten a conçu un kit de nettoyage offert à chaque nouveau propriétaire, et fourni avec la porte. Le nettoyage se fait simplement avec une éponge imbibée d'un lait de soin, et vous permet de profiter longtemps du charme de votre porte Nativ. Plus d'infos sur la page 130.

**NATIV 8**

Couleur cendrée.
largeur 1200 (500+1200).
OPTION : fixe en dormant.
Ud : 1,3

LE CHOIX DE LA COULEUR

L'ensemble des modèles Nativ sont disponibles en 4 couleurs au choix face extérieure. Extérieur brossé : aspect **cendré** pour évoquer l'aspect vieilli de l'essence, **miel**, pour une approche plus authentique du Red Cedar, **carmin**, d'inspiration pays basque ou **brun** aux reflets violine, pour renforcer le côté contemporain et original de Nativ. Intérieur ton naturel et chaleureux.

Face extérieure

Face intérieure

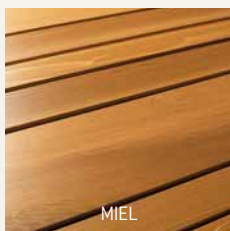

MIEL

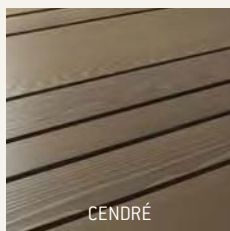

CENDRÉ

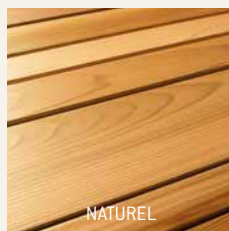

NATUREL

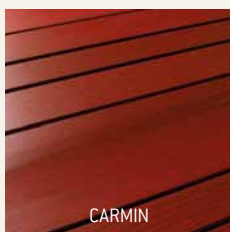

CARMIN

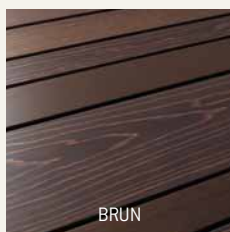

BRUN



NATIV 8

Couleur brun, largeur 1200 mm.

Ud : 0,75



NATIV 1

Couleur cendrée, largeur 900 mm.

Ud : 0,75



DÉTAIL NATIV 8

NATIV 3

Couleur brun.

OPTION : fixe en dormant.

Composition 1400 [1000+400].

La clé est nécessaire pour ouvrir la porte de l'extérieur.

Ud : 1,3



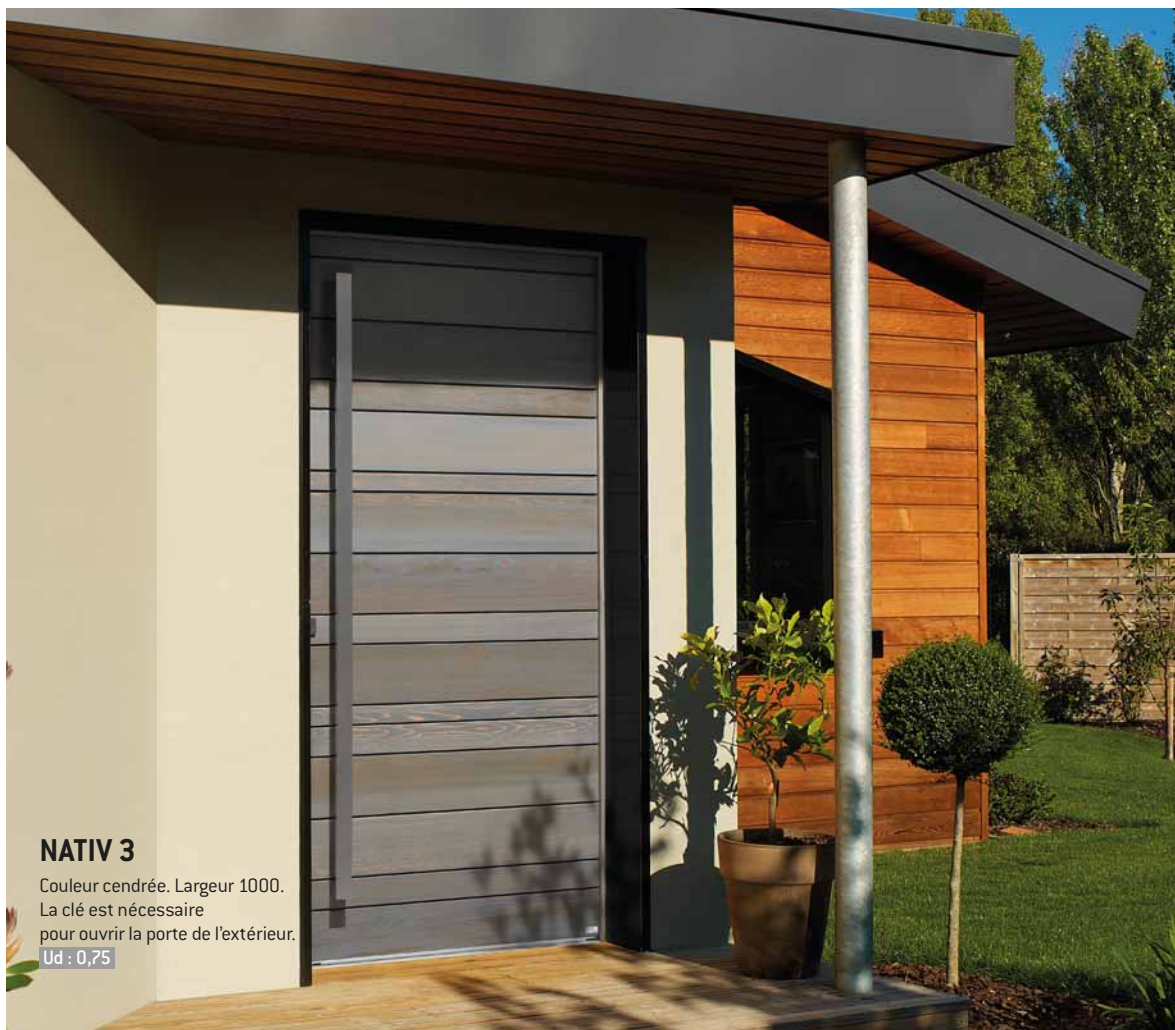

NATIV 3

Couleur cendrée. Largeur 1000.
 La clé est nécessaire
 pour ouvrir la porte de l'extérieur.
 Ud : 0,75

nativ

VUE INTÉRIEURE



NATIV 3
 Largeur 1000 mm.



DÉTAIL NATIV 3

DES FONCTIONS DOMOTIQUES INTEGRÉES, UNE TECHNOLOGIE DISCRÈTE

Les portes NATIV peuvent être équipées en option de fonctions domotiques évoluées, qui vous facilitent la vie au quotidien.

Discrètement intégrées afin de préserver la pureté des lignes, ces fonctions vous permettent de déverrouiller et verrouiller votre porte sans utiliser de clé, et en toute sécurité.

Ces fonctions sont disponibles sur NATIV 2/3/6/10 Fusion.

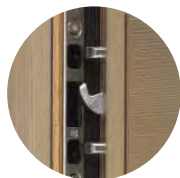

Point de
fermeture hauts :
- 2 goujons
- 1 crochet

Capteur du pack
mains libres

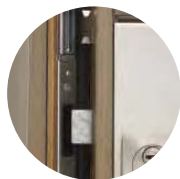

Points de
fermeture centraux :
- 1 pêne dormant
- 1 pêne demi-tour

Motorisation

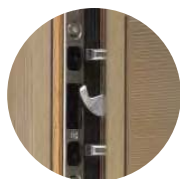

Point de
fermeture bas :
- 2 goujons
- 1 crochet



Contacteur
12 V sécurisé

Transformateur
intégré

Récepteur
multifonctions
avec affichage
de l'état de
verrouillage et
déverrouillage de
la porte (option)

Branchement
230V

Le système domotique (capteurs et motorisation) est intégré au cœur de la porte, en toute discrétion.



Quelle que soit l'option choisie sur cette double page, le verrouillage et le déverrouillage de la porte restent possibles avec une clé physique. Chaque pack comprend la serrure motorisée installée sur la porte, le câblage et les commandes. Pour tout autre configuration, n'hésitez pas à nous contacter.

DÉCOUVREZ LES AVANTAGES DE LA SERRURE MOTORISÉE EN VIDÉO

<http://www.zilten.com/domotique-nativ>



Choisissez la commande qui vous correspond

Application sur smartphone



Avec l'application dédiée, associée à une box domotique, la serrure motorisée peut se piloter avec un smartphone.

LE +

En fonction du module choisi, l'information de l'état de verrouillage et déverrouillage de la porte peut être affichée ! Déverrouillez la porte à distance pour un besoin ponctuel (livreur, artisan, femme de ménage...) Compatible Apple et Android.

Pack mains libres



La carte, portée sur soi, permet de déverrouiller la porte en effleurant le capteur face extérieure.

LE +

Vous n'avez rien à sortir de vos poches pour rentrer chez vous. Jusqu'à 200 cartes.

Pack commande



La télécommande pilote à distance le déverrouillage de la porte.

LE +

Compatible portes de garage et portails de clôture avec option récepteur radio (sur contact sec). Jusqu'à 25 télécommandes.

Pack empreintes



Jusqu'à 200 empreintes paramétrées pour permettre l'ouverture de la porte juste avec un doigt.

LE +

Pratiquez vos activités sans vous encombrer d'une commande. Idéal familles nombreuses : chaque personne du foyer peut rentrer à la maison, sans commande supplémentaire.

Pack lecteur de badges



Ouverture de la porte lors du passage du badge devant le lecteur.

LE +

Simplicité d'utilisation. Accessibilité à tous.

Pack clavier à codes



La porte se déverrouille à la composition d'un code (2 codes possibles).

LE +

Ne vous encombrez pas d'une commande. Idéal familles nombreuses.

DES COMPOSITIONS PERSONNALISÉES

Les 4 modèles Nativ et les 2 déclinaisons Nativ Fusion se déclinent dans 5 largeurs standard (800*/900/1000/1100/1200 mm). Pour donner plus d'ampleur à votre entrée, apporter de la lumière, optez pour un fixe latéral vitré (de 300 à 1100 mm). Sélection de nos compositions :



NATIV 1
Couleur cendrée,
2150x1500 mm.



NATIV 1
Couleur brun,
2250x1220 mm.



NATIV 1
Couleur cendrée,
2260x1500 mm.



NATIV 1
Couleur carmin,
2900x950 mm.



NATIV 2
Couleur brun,
2150x1000 mm.



NATIV 2
Couleur carmin,
2150x1200 mm.



NATIV 2
Couleur miel,
2150x1200 mm.



NATIV 2
Couleur brun, 2150x1300 mm.



NATIV 3
Couleur miel,
2150x1410 mm.



NATIV 2
Couleur cendrée,
2150x1900 mm.



NATIV 2
Couleur brun,
2350x1610 mm.



NATIV 2
Couleur miel,
2500x1200 mm.

DES SEMI-FIXES COORDONNÉS

Largeur 400 et 500 mm



Semi-fixe Nativ 1



Semi-fixe Nativ 2



Semi-fixe
Nativ 9 Fusion



Composition sur-mesure

* Selon modèles

ACCESSOIRES



Poignée inox ROCI 2



Système Ekyz - Nativ 9 Fusion



Poignée de tirage inox
brossé - Nativ 2



Barre de tirage inox bro-
sés 1800 mm - Nativ 3

La poignée ROCI 2 équipe toutes les NATIV face intérieure, et les NATIV 1/8 face extérieure

La clé est nécessaire pour ouvrir la porte de l'extérieur*

***Avertissement :** pour le bon fonctionnement de la porte, le pêne central de la serrure possède un jeu (réglable) nécessaire de fonctionnement par rapport à la gâche. Pour immobiliser et comprimer les joints de votre porte, il est nécessaire de tourner la clé pour actionner les multiples points de verrouillage. Si vous n'effectuez pas cette action, le jeu peut entraîner des bruits ou des passages d'air.

Les portes revêtues de parement inox, suivant leur localisation et exposition, doivent être entretenues régulièrement (se référer aux préconisations consultables sur le site internet).

LA SÉCURITÉ

EN STANDARD :

les portes Nativ sont équipées d'une serrure multipoints détaillée ci-contre et d'un barillet de sécurité (5 clés ZILTEN + carte de réapprovisionnement) :

OPTIONS :

OPTION 1 : barillet Axi'home VACHETTE 4 clés, débrayable + carte de propriété

OPTION 2 :

Système de fermeture A2P*

L'ensemble (barillet, serrure et gâche), posé conjointement sur la même porte, présente la certification A2P* délivrée par le CNPP.

Option disponible uniquement sur Nativ 1/ 8 et 9 Fusion

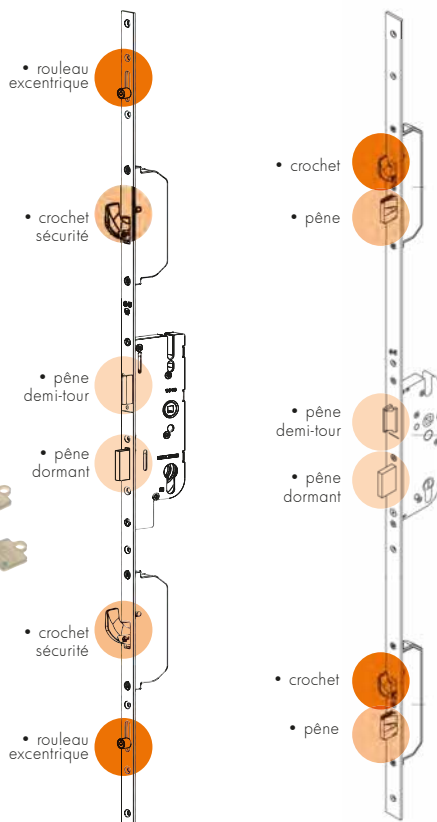

Nativ 1/8/9 Fusion

Nativ 2/3/10 Fusion
La clé est nécessaire pour ouvrir la porte de l'extérieur.

Design récompensé



LABELSVIA'2011

ZILTEN VOUS ACCOMPAGNE SPÉCIFIQUEMENT SUR L'ENTRETIEN DES PORTES NATIV ET CHÊNE

Les portes Nativ et Chêne nécessitent un entretien spécifique et régulier pour garantir leur bon vieillissement.

Un kit de nettoyage est fourni par Zilten, conditionné avec les portes concernées (présent dans le colis de quincaillerie). Il contient les composants ci-contre :



Pour s'assurer du bon vieillissement de votre porte, 2 types d'opérations sont nécessaires :

A - Un nettoyage, 2 fois par an minimum, à l'aide des produits du kit

Ce kit est conçu pour dégraisser, nettoyer et prolonger la durée de vie de vos finitions. Il va redonner de la brillance, en 2 coups d'éponge !

Nous recommandons de procéder au nettoyage de votre porte 2 fois par an minimum* sur la face extérieure et tous les ans face intérieure.

B - L'application d'une nouvelle couche de finition, dès l'apparition des premiers signes.

Une nouvelle couche de finition sera nécessaire à l'apparition des premières traces de dégradation (lasure qui farine, couleur qui évolue, craquelures).

Pour un résultat optimal, utilisez des produits de gamme professionnelle (de type Sikkens)

Ces consignes sont détaillées dans la notice d'utilisation fournie avec le kit.

D'autre part, un **guide d'entretien complet** sur les différents réglages de votre porte est disponible sur notre site internet, rubrique Entretien

www.zilten.com

* La finition d'une porte exposée Sud/Sud Ouest se dégradera plus vite. Il faudra renforcer la fréquence d'application du kit de nettoyage.

VITRAGES

Chaque porte d'entrée est dotée d'un vitrage spécifique dont les caractéristiques sont signalées dans les pages du catalogue. Vous pouvez choisir, en option, un des vitrages ci-dessous (en fonction des modèles). D'autres possibilités sont réalisables sur demande, n'hésitez pas à nous consulter.



VITRAGE SABLÉ



VITRAGE TRANSPARENT



VITRAGE DELTA BLANC



VITRAGE POLAR BLANC



VITRAGE RÉFLÉCHISSANT TYPE ANTELIO
(vision de jour)



VITRAGE RÉFLÉCHISSANT TYPE ANTELIO
(vision de nuit, avec une source lumineuse
à l'intérieur de la maison)



VITRAGE GIVRÉ



VITRAGE IMPRIMÉ 200

MODÈLE	GAMME	PAGE	Dim. Mini et Maxi sur mesure (dim. tableau en cm)		Coefficient Ud W/(m ² .K) selon la norme NF EN 14351-1	EN DIMENSIONS STANDARD TABLEAU 215 X 90 cm		
			Hauteur	Largeur		Coefficient Ud W/ (m ² .K) en prestation de base, dim. 215x90	Performance d'étanchéité AEV* en prestation de base, dim. 215x90	Indice envi- ronne- mental
AKI	Acier	83	De 170 à 215	De 70 à 100	1,0	1,1	A*4 E*5B V*C3	
AKITA	Acier	87	De 190 à 215	De 80 à 100	1,3	1,5	A*3 E*3B V*C3	
ALBION	Acier	90	De 188 à 215	De 76 à 100	1,4	1,8	A*3 E*3B V*C3	
ALICIA	Aluminium	65	De 170 à 225	De 70 à 100	1,5	1,6	A*4 E*3B V*C3	C
ALOE 1	Alu Access	63	De 190 à 225	De 80 à 100	1,2	1,4		
ALOE 2	Alu Access	63	De 190 à 225	De 80 à 100	1,4	1,7		
ALOE 3	Alu Access	63	De 186 à 225	De 80 à 100	1,4	1,7		
ALOE 4	Alu Access	62	De 187 à 225	De 80 à 100	1,4	1,6		
ALOE 5	Alu Access	62	De 187 à 225	De 80 à 100	1,4	1,7		
ALOE 6	Alu Access	62	De 189 à 225	De 80 à 100	1,4	1,7		
AMAYA	Acier	83	De 179 à 215	De 78 à 100	1,3	1,5	A*3 E*3B V*C3	
ANTALYA DUO	Mixte	13	De 190 à 225	De 80 à 100	1,3	1,3	(A*3 E*3B V*C3)	B
ANTALYA-15	Alu Confort	42	De 190 à 230	De 80 à 100	0,98	1,1	(A*3 E*5B V*C3)	
ARABESQUE	Alu Confort	37	De 193 à 230	De 62 à 100	0,89	1,0	A*4 E*6B V*C3	B
ARGENTEUIL	Bois Confort	107	De 190 à 225	De 88 à 93	1,5	1,5	A*3 E*3B V*A3	B
ARKAD-15	Alu Confort	44	De 190 à 230	De 80 à 100	0,98	1,1	(A*3 E*5B V*C3)	
ASTRÉE DUO	Mixte	16	De 190 à 235	De 80 à 100				
ATLANTIDE DUO	Mixte	12	De 200 à 215	De 78 à 100	1,4	1,4	(A*3 E*3B V*C3)	B
ATLANTIDE-15	Alu Confort	45	De 201 à 230	De 80 à 100	0,99	1,2	(A*3 E*5B V*C3)	
AURELIE	Bois Access	111	De 170 à 215	De 70 à 100	1,3	1,4	A*3 E*3B V*C3	
AUTEUIL	Bois Confort	109	De 190 à 225	De 78 à 100	1,4	1,5	A*3 E*3B V*A3	B
AUTUN	Bois Access	99	De 170 à 215	De 70 à 100	1,5	1,5	A*3 E*3B V*C3	
AZUMA	Acier	86	De 170 à 215	De 80 à 100	1,0	1,1	A*4 E*5B V*C3	
BRADY 1	PVC	78	De 206 à 231	De 76 à 110	1,2	1,2		
BRADY 2	PVC	78	De 206 à 231	De 76 à 110	1,3	1,3		
CALVI	Acier	91	De 185 à 215	De 76 à 100	1,3	1,6	A*3 E*3B V*C3	
CAMAS	Alu Confort	50	De 195 à 225	De 83 à 100	1,1	1,4	A*3 E*4B V*C3	B
CANDEL 1	Aluminium	65	De 170 à 225	De 80 à 100	1,6	1,7	A*4 E*3B V*C3	C
CANDEL 2	Aluminium	65	De 205 à 225	De 90 à 100	1,6	1,7	A*4 E*3B V*C3	C
CANDEL 2 DUO	Mixte	15	De 190 à 225	De 80 à 100	1,6	1,7	(A*3 E*3B V*C3)	
CANDEL 3	Aluminium	65	De 195 à 225	De 90 à 100	1,6	1,7	A*4 E*3B V*C3	C
CANDEL 4	Aluminium	65	De 170 à 225	De 70 à 100	1,6	1,7	A*4 E*3B V*C3	C
CANDEL 5	Aluminium	64	De 185 à 225	De 70 à 100	1,6	1,7	A*4 E*3B V*C3	C
CANDEL 6	Aluminium	65	De 195 à 225	De 78 à 100	1,6	1,7	A*4 E*3B V*C3	C
CEDOUSA	Acier	88	De 180 à 215	De 74 à 100	1,3	1,5	A*3 E*3B V*C3	
CELESTA DUO	Mixte	17	De 190 à 225	De 80 à 100	1,3	1,4	A*3 E*3B V*C3	
CHALONS	Bois Access	98	De 170 à 215	De 70 à 100	1,1	1,1	A*3 E*3B V*C3	
CHAVENON	Bois Confort	107	De 180 à 225	De 78 à 100	1,1	1,1	A*3 E*3B V*A3	A+
COLINA DUO	Mixte	17	De 190 à 225	De 80 à 100	1,3	1,3	A*3 E*3B V*C3	C
COLOMBELLES	Alu Confort	49	De 195 à 230	De 77 à 100	1,4	1,8	A*3 E*4B V*C3	B
COLOMBELLES DUO	Mixte	19	De 190 à 225	De 80 à 100	1,3	1,4	A*3 E*3B V*C3	C
CONDORCET	Bois Confort	108	De 190 à 235	De 68 à 100	1,5	1,5	A*3 E*3B V*A3	B
CORMELLES	Alu Confort	48	De 195 à 230	De 77 à 100	1,2	1,4	A*3 E*4B V*C3	B
COSCO DUO	Mixte	16	De 190 à 225	De 80 à 100	0,97	0,97	A*3 E*4B V*C3	B
COTIM 11	Alu Confort	40	De 185 à 230	De 70 à 100	0,89	1,0	A*4 E*6B V*C3	B
COTIM 11 DUO	Mixte	8	De 180 à 225	De 78 à 110	0,97	0,97	A*3 E*4B V*C3	A
COTIM 12 DUO	Mixte	12	De 195 à 225	De 78 à 100	1,4	1,4	A*3 E*3B V*C3	B
COTIM 22 DUO	Mixte	10	De 195 à 225	De 78 à 110	1,4	1,4	A*3 E*3B V*C3	B
COTIM 23	Alu confort	41	De 185 à 230	De 70 à 100	0,89	1,0	A*4 E*6B V*C3	B
CRYPTO-15	Alu Confort	46	De 195 à 230	De 70 à 100	0,98	1,2	(A*3 E*5B V*C3)	
CRYPTO DUO	Mixte	11	De 195 à 225	De 78 à 110	1,3	1,4	A*3 E*3B V*C3	A
CYRÈNE-15	Alu Confort	43	De 190 à 230	De 80 à 100	0,99	1,2	(A*3 E*5B V*C3)	
CYTISS 1	Alu Access	60	De 190 à 225	De 70 à 100	{1,1}	{1,2}		
CYTISS 10	Alu Access	61			voir site	internet		
CYTISS 11	Alu Access	61			voir site	internet		
CYTISS 12	Alu Access	61			voir site	internet		
CYTISS 2	Alu Access	58	De 175 à 225	De 70 à 100	{1,1}	{1,2}		

DIFFÉRENCE ENTRE DIMENSIONS TABLEAU ET DOS DE DORMANT (DD) :

*Les test d'étanchéité sont réalisés portes fermées à clé.
Valeurs entre parenthèses : essais certifiés en cours.MIXTE :
Largeur DD = tableau + 57 mm
Hauteur DD = tableau + 28 mmALUMINIUM CONFORT et ACCESS:
Largeur DD = tableau + 95 mm
Hauteur DD = tableau + 47,5 mmPVC :
Largeur DD = tableau + 110 mm
Hauteur DD = tableau + 35 mmACIER DORMANT ALU :
Largeur DD = tableau + 81 mm
Hauteur DD = tableau + 36,5 mm

**EN DIMENSIONS STANDARD
TABLEAU 215 X 90 cm**

Performance d'affaiblissement Acoustique $R_w(C,C_1)$ dB en prestation de base, dim. 215x90	Prestation de base (conforme à la photo, sauf option mentionnée en page catalogue)	
29(-4;-5)dB	Finition blanche, porte pleine, emboutis exclusifs deux faces.	AKI
29(-4;-5)dB à 33(-2;-4)dB	Finition blanche, intérieur et extérieur identiques. Double vitrage feuilleté sablé	AKITA
29(-4;-5)dB à 33(-2;-4)dB	Finition blanche, double vitrage feuilleté avec décor sablé	ALBION
37(-1;-4)dB	Vitrage feuilleté sablé avec motif sablé	ALICIA
	Décors 2 faces, double vitrage feuilleté givré, petits bois aspect plomb	ALOE 1
	Décors 2 faces, double vitrage feuilleté givré, petits bois aspect plomb	ALOE 2
	Décors 2 faces, double vitrage feuilleté givré, petits bois aspect plomb	ALOE 3
	Décors 2 faces, double vitrage feuilleté sablé, petits bois aspect plomb 4 carreaux	ALOE 4
	Décors 2 faces, double vitrage feuilleté givré, petits bois aspect plomb	ALOE 5
	Décors 2 faces, double vitrage feuilleté givré, petits bois aspect plomb	ALOE 6
29(-4;-5)dB à 33(-2;-4)dB	Finition blanche, emboutis exclusifs deux faces,	AMAYA
34(-1;-4)dB	Triple vitrage minéral feuilleté sablé + décor ton inox face extérieure, essence movingui ou chêne 6 finitions	ANTALYA DUO
	Triple vitrage minéral feuilleté sablé + décor ton inox face extérieure	ANTALYA-15
36(-2;-5)dB	Porte lisse fournie avec une barre de tirage 1800mm gravée	ARABESQUE
36(-1;-4)dB	Lasurée, vitrage isolant delta blanc sur châssis ouvrant	ARGENTEUIL
	Triple vitrage minéral feuilleté sablé + décor ton inox face extérieure	ARKAD-15
	Porte pleine cintrée, moulures extérieures et intérieures, essence movingui ou chêne 6 finitions	ASTRÉE DUO
34(-1;-4)dB	Triple vitrage minéral feuilleté sablé + décor ton inox face extérieure. Intérieur rainuré, essence movingui ou chêne 6 finitions	ATLANTIDE DUO
	Triple vitrage minéral feuilleté sablé + décor ton inox face extérieure	ATLANTIDE-15
	Lasurée, panneau isolant. Vitrage isolant 4/ 6 /4	AURELIE
38(-2;-5)dB	Lasurée, vitrage fixe isolant feuilleté delta blanc avec décor aspect plomb intégré formant 8 carreaux	AUTEUIL
32(-1;-3)dB	Lasurée, vitrage transparent, petits bois face extérieure	AUTUN
29(-4;-5)dB	Finition blanche, emboutis exclusifs soulignés par 4 décors ton inox. Intérieur : emboutis sans décor ton inox	AZUMA
	Porte de service pleine	BRADY 1
	Porte de service avec double vitrage imprimé	BRADY 2
29(-4;-5)dB à 33(-2;-4)dB	Finition blanche, double vitrage feuilleté avec décor aspect laiton intégré, givré blanc	CALVI
	Double vitrage feuilleté sablé, petits bois aspect plomb	CAMAS
37(-1;-4)dB	Double vitrage feuilleté sablé avec motifs sablés	CANDEL 1
37(-1;-4)dB	Double vitrage feuilleté sablé avec motifs sablés	CANDEL 2
38(-1;-4)dB	Double vitrage feuilleté sablé avec motifs sablés	CANDEL 2 DUO
37(-1;-4)dB	Double vitrage feuilleté sablé avec motifs sablés	CANDEL 3
37(-1;-4)dB	Double vitrage feuilleté sablé	CANDEL 4
37(-0;-3)dB	Double vitrage feuilleté sablé avec 2 traverses intermédiaires	CANDEL 5
37(-1;-4)dB	Double vitrage feuilleté sablé avec motifs sablés	CANDEL 6
29(-4;-5)dB à 33(-2;-4)dB	Finition blanche, décors ton inox intérieur et extérieur, double vitrage feuilleté sablé.	CEDOUSA
35(-1;-4)dB	Vitrage feuilleté givré, petits bois aspect plomb. Moulures deux faces, essence movingui ou chêne 6 finitions	CELESTA DUO
30(-1;-3)dB	Lasurée, moulurée une face et rappel des lignes face intérieure	CHALONS
38(-2;-5)dB	Lasurée, porte pleine	CHAVENON
35(-1;-4)dB	Vitrage feuilleté givré, petits bois aspect plomb. Moulures deux faces, essence movingui ou chêne 6 finitions	COLINA DUO
	Vitrage sablé avec sérigraphie grise 9007 sur vitrage	COLOMBELLES
35(-2;-4) à 35(-1;-4)dB	Vitrage feuilleté sablé avec sérigraphie grise 9007. Moulures deux faces, essence movingui ou chêne 6 finitions	COLOMBELLES DUO
	Lasurée, grille et vitrage polar blanc sur châssis ouvrant	CONDORCET
	Vitrage sablé avec grille, couleur grise, intégrée dans le vitrage	CORMELLES
35(-2;-4)dB	Porte pleine moulurée 2 faces. Essence Movingui face intérieure, essence movingui ou chêne 6 finitions	COSCO DUO
36(-2;-5)dB	Décors miroir 2 faces	COTIM 11
35(-2;-4)dB	Décors miroir face extérieure. ton inox brossé face intérieure, essence movingui ou chêne 6 finitions	COTIM 11 DUO
34(-1;-4)dB	Triple vitrage minéral feuilleté sablé + décor ton inox face extérieure. Intérieur rainuré, essence movingui ou chêne 6 finitions	COTIM 12 DUO
34(-1;-4)dB	Triple vitrage minéral feuilleté sablé. Intérieur rainuré, essence movingui ou chêne 6 finitions	COTIM 22 DUO
36(-2;-5)dB	Décors gris métallisé et rainures, face extérieure et intérieure	COTIM 23
	Triple vitrage minéral feuilleté sablé	CRYPTO-15
34(-1;-4)dB	Triple vitrage feuilleté sablé. Intérieur rainuré, essence movingui ou chêne 6 finitions	CRYPTO DUO
	Triple vitrage minéral feuilleté sablé + décor ton inox brossé face extérieure	CYRÈNE-15
	Porte pleine, rainures deux faces	CYTISS 1
	Triple vitrage minéral feuilleté sablé, rainures deux faces	CYTISS 10
	Triple vitrage minéral feuilleté sablé, rainures deux faces	CYTISS 11
	Triple vitrage minéral feuilleté sablé, rainures deux faces	CYTISS 12
	Porte pleine, décor ton inox face extérieure uniquement	CYTISS 2

Les performances ci-dessus ne sont pas applicables à toutes les variantes de configuration. Merci de nous consulter pour obtenir votre déclaration de performances [DoP].

ACIER DORMANT BOIS :
Largeur DD = tableau + 82 mm
Hauteur DD = tableau + 34 mm

BOIS ACCESS :
Largeur DD = tableau + 69 mm
Hauteur DD = tableau + 34 mm

BOIS CONFORT / NATIV :
Largeur DD = tableau + 57 mm
Hauteur DD = tableau + 28 mm

MODÈLE	GAMME	PAGE	Dim. Mini et Maxi sur mesure (dim. tableau en cm)		Coefficient Ud W/(m ² .K) selon la norme NF EN 14351-1	Coefficient Ud W/ (m ² .K) en prestation de base, dim. 215x90	Performance d'étanchéité AEW* en prestation de base, dim. 215x90	Indice envi- ronne- mental
			Hauteur	Largeur				
CYTISS 3	Alu Access	60	De 170 à 225	De 82 à 100	[1,1]	[1,2]		
CYTISS 4	Alu Access	60	De 191 à 225	De 70 à 100	[1,2]	[1,5]		
CYTISS 5	Alu Access	61	De 192 à 225	De 83 à 100	[1,2]	[1,4]		
CYTISS 6	Alu Access	60	De 192 à 225	De 70 à 100	[1,2]	[1,4]		
CYTISS 7	Alu Access	59	De 194 à 225	De 70 à 100	[1,2]	[1,4]		
CYTISS 8	Alu Access	58	De 192 à 225	De 71 à 100	[1,2]	[1,5]		
CYTISS 9	Alu Access	59	De 188 à 225	De 76 à 100	[1,3]	[1,5]		
ELEKTRO 1	Alu Confort	29	De 190 à 250	De 80 à 120	1,1	1,3	[A*3 E*5B V*C3]	
ELEKTRO 2	Alu Confort	29	De 190 à 250	De 85 à 120	0,98	1,2	[A*3 E*5B V*C3]	
ELEKTRO 3	Alu Confort	29	De 200 à 250	De 85 à 120	1,1	1,3	[A*3 E*5B V*C3]	
ELIAS	Acier	91	De 190 à 215	De 76 à 100	1,4	1,7	A*3 E*3B V*C3	
EQUALIZ 1.1	Alu Confort	30	De 200 à 250	De 85 à 120	0,89	1,0	A*4 E*6B V*C3	B
EQUALIZ 1.3	Alu Confort	15	De 200 à 250	De 85 à 120	0,89	1,0	A*4 E*6B V*C3	B
ERINA DUO	Mixte	15	De 195 à 225	De 80 à 100	1,6	1,7	[A*3 E*3B V*C3]	
GALENA	Acier	91	De 185 à 215	De 76 à 100	1,3	1,6	A*3 E*3B V*C3	
GARDENE	Alu Confort	50	De 195 à 225	De 80 à 100	1,1	1,4	A*3 E*4B V*C3	B
GINKO	Acier	87	De 180 à 215	De 80 à 100	1,1	1,2	A*3 E*3B V*C3	
GLAM	Alu Confort	39	De 195 à 230	De 78 à 100	0,99	1,2	[A*3 E*5B V*C3]	
GRIFF 1	Alu Confort	35	De 190 à 230	De 80 à 100	0,89	1,0	A*4 E*6B V*C3	B
GRIFF 1 DUO	Mixte	8	De 190 à 225	De 78 à 110	0,97	0,97	A*3 E*4B V*C3	A
GRIFF 1.1	Alu Confort	35	De 190 à 230	De 80 à 100	0,89	1,0	A*4 E*6B V*C3	B
GRIFF 1.1 DUO	Mixte	8	De 190 à 225	De 80 à 110	0,97	0,97	A*3 E*4B V*C3	A
GRIFF 2	Alu Confort	33	De 170 à 250	De 70 à 120	0,89	1,0	A*4 E*6B V*C3	B
GRIFF 2.1	Alu Confort	33	De 170 à 250	De 70 à 120	0,89	1,0	A*4 E*6B V*C3	B
GRIFF 2.3	Alu Confort	33	De 170 à 250	De 70 à 120	0,89	1,0	A*4 E*6B V*C3	B
HANA0	Acier	86	De 190 à 215	De 80 à 100	1,2	1,5	A*3 E*3B V*C3	
HELENA	Acier	92	De 190 à 215	De 80 à 100	1,1	1,3	A*3 E*3B V*C3	
HOLLY 1	PVC	74	De 191 à 231	De 77 à 110	1,4	1,5	A*3 E*7B V*C3	
HOLLY 3	PVC	74	De 191 à 231	De 76 à 110	1,5	1,5	A*3 E*7B V*C3	
HOLLY 4	PVC	74	De 191 à 231	De 77 à 110	1,4	1,5	A*3 E*7B V*C3	
IBERI	Alu Confort	52	De 195 à 230	De 77 à 100	1,3	1,6	A*3 E*4B V*C3	B
IBERI DUO	Mixte	20	De 190 à 225	De 80 à 100	1,2	1,3	[A*3 E*3B V*C3]	
IDRA	Alu Confort	36	De 190 à 230	De 85 à 100	1,0	1,2	[A*3 E*5B V*C3]	
IOKO	Acier	89	De 180 à 215	De 70 à 100	1,3	1,5	A*3 E*3B V*C3	
IZAR	Alu Confort	37	De 195 à 225	De 80 à 100	1,0	1,2	[A*3 E*5B V*C3]	
KELLYS 1	PVC	73	De 206 à 231	De 72 à 110	1,6	1,6	A*3 E*7B V*C3	
KELLYS 2	PVC	72	De 181 à 231	De 72 à 110	1,6	1,6	A*3 E*7B V*C3	
KELLYS 3	PVC	74	De 188 à 231	De 72 à 110	1,3	1,3	A*3 E*7B V*C3	
KELLYS 4	PVC	74	De 188 à 231	De 72 à 110	1,3	1,3	A*3 E*7B V*C3	
KENJI	Acier	85	De 180 à 215	De 80 à 100	1,0	1,1	A*4 E*5B V*C3	
LENI	Bois Access	98	De 190 à 215	De 78 à 100	1,1	1,1	A*3 E*3B V*C3	
LINOSA	Alu Confort	52	De 195 à 230	De 80 à 100	0,95	1,1	A*3 E*4B V*C3	B
LINOSA DUO	Mixte	20	De 190 à 225	De 80 à 100	1,0	1,1	[A*3 E*3B V*C3]	
LONDRES	Bois Access	99	De 190 à 215	De 78 à 100	1,3	1,3	A*3 E*3B V*C3	
LORIENT	Bois Access	99	De 190 à 215	De 78 à 100	1,7	1,7	A*3 E*3B V*C3	
LUNEL	Bois Access	99	De 190 à 215	De 88 à 100	1,7	1,7	A*3 E*3B V*C3	
LUTECE	Bois Confort	109	De 190 à 250	De 68 à 100	1,5	1,5	A*3 E*3B V*A3	B
MANDELIEU	Bois Access	99	De 190 à 215	De 88 à 100	1,7	1,7	A*3 E*3B V*C3	
MANOSQUE	Bois Access	99	De 190 à 215	De 78 à 100	1,5	1,6	A*3 E*3B V*C3	
MARIE	Bois Access	111	De 170 à 215	De 70 à 100	1,1	1,1	A*3 E*3B V*C3	
MEDINA	Alu Confort	49	De 195 à 230	De 77 à 100	1,2	1,4	A*3 E*4B V*C3	B
MEDINA DUO	Mixte	19	De 190 à 225	De 80 à 100	1,6	1,7	[A*3 E*3B V*C3]	
MILKY 1	PVC	74	De 205 à 231	De 73 à 110	1,7	1,7	A*3 E*7B V*C3	
MILKY 2	PVC	74	De 205 à 231	De 74 à 110	1,7	1,7	A*3 E*7B V*C3	
MILKY 3	PVC	73	De 205 à 231	De 74 à 110	1,6	1,7	A*3 E*7B V*C3	
MILKY 4	PVC	73	De 177 à 231	De 64 à 110	1,6	1,7	A*3 E*7B V*C3	
MILKY 5	PVC	73	De 171 à 231	De 76 à 110	1,6	1,7	A*3 E*7B V*C3	
MORANCE	Bois Access	98	De 190 à 215	De 88 à 100	1,1	1,1	A*3 E*3B V*C3	
NAGANO	Acier	86	De 170 à 215	De 80 à 100	1,0	1,1	A*4 E*5B V*C3	

EN DIMENSIONS STANDARD
TABLEAU 215 X 90 cm

Performance d'affaiblissement Acoustique $R_w(C,C_1)$ dB en prestation de base, dim. 215x90	Prestation de base (conforme à la photo, sauf option mentionnée en page catalogue)	
	Porte pleine, décor ton inox, rainurée face intérieure	CYTISS 3
	Triple vitrage minéral feuilleté sablé, rainures deux faces	CYTISS 4
	Triple vitrage minéral feuilleté sablé, rainures deux faces	CYTISS 5
	Triple vitrage minéral feuilleté sablé, rainures deux faces	CYTISS 6
	Triple vitrage minéral feuilleté sablé dans la demi lune et décor gris métallisé pour l'arc	CYTISS 7
	Triple vitrage minéral feuilleté sablé (4 zones vitrées)	CYTISS 8
	Triple vitrage minéral feuilleté sablé	CYTISS 9
	Triple vitrage feuilleté sablé. Rainures deux faces. Barre de tirage aux lignes exclusives non traversante, intérieure rouge RAL 3020. Serrure manuelle, ouverture à la clé.	ELEKTRO 1
		ELEKTRO 2
		ELEKTRO 3
29(-4;5)dB à 33(-2;-4)dB	Finition blanche, double vitrage feuilleté sablé avec motifs sablés	ELIAS
36(-2;-5)dB	Rainures deux faces. Système Ekyz en série, laqué rouge 3020	EQUALIZ 1.1
36(-2;-5)dB	Rainures deux faces. Système Ekyz en série, laqué gris Anodic	EQUALIZ 1.2
38(-1;-4)dB	Vitrage feuilleté sablé avec motif sérigraphie. essence movingui ou chêne 6 finitions	ERINA DUO
29(-4;5)dB à 33(-2;-4)dB	Finition blanche, double vitrage feuilleté sablé avec motifs sablés et petits bois aspect plomb	GALENA
	Double vitrage feuilleté sablé avec décor sérigraphié gris RAL 9007 intégré dans le vitrage	GARDENE
29(-4;5)dB à 33(-2;-4)dB	Finition blanche, décors ton inox intérieur et extérieur. Double vitrage feuilleté sablé.	GINKO
	Triple vitrage minéral feuilleté sablé, décors miroir sur les deux faces	GLAM
36(-2;-5)dB	Porte pleine. Face extérieure : décors gris Anodic. Face intérieure : rainures	GRIFF 1
35(-2;-4)dB	Porte pleine. Face extérieure : décors gris Anodic. Face intérieure : movingui ou chêne 6 finitions	GRIFF 1 DUO
36(-2;-5)dB	Porte pleine. Face extérieure : décors et barre de tirage gris Anodic. Face intérieure : rainures	GRIFF 1.1
35(-2;-4)dB	Porte pleine. Face extérieure : barre de tirage et décors gris Anodic. Face intérieure : movingui ou chêne 6 finitions	GRIFF 1.1 DUO
36(-2;-5)dB	Porte pleine. Face extérieure : décors gris Anodic. Face intérieure : rainures	GRIFF 2
36(-2;-5)dB	Porte pleine. Face extérieure : décors et barre de tirage gris Anodic. Face intérieure : rainures	GRIFF 2.1
36(-2;-5)dB	Porte pleine. Face extérieure : décors et barre de tirage rouge coquelicot (RAL 3020). Face intérieure : rainures	GRIFF 2.3
29(-4;5)dB à 33(-2;-4)dB	Finition blanche, intérieur et extérieur identiques. Double vitrage feuilleté sablé.	HANAO
29(-4;5)dB à 33(-2;-4)dB	Finition blanche, double vitrage givré blanc avec décor petits bois aspect laiton	HELENA
	Porte blanche, double vitrage feuilleté sablé	HOLLY 1
	Porte blanche, double vitrage feuilleté sérigraphié	HOLLY 3
	Porte blanche, double vitrage feuilleté sablé avec sérigraphie grise 9007 uniquement.	HOLLY 4
	Double vitrage feuilleté sablé, petits bois aspect plomb	IBERI
38(-1;-4)dB	Vitrage feuilleté sablé, petits bois aspect plomb. Moulures deux faces, essence movingui ou chêne 6 finitions	IBERI DUO
	Triple vitrage feuilleté sablé. Rainures 2 faces.	IDRA
29(-4;5)dB à 33(-2;-4)dB	Finition blanche, décors ton inox intérieur et extérieur. Double vitrage feuilleté sablé.	IOKO
	Triple vitrage minéral feuilleté sablé, rainures deux faces. Décor ton inox face extérieure uniquement	IZAR
	Porte blanche, décor ton inox face extérieure uniquement. Intérieur rainuré	KELLYS 1
	Porte blanche, décor ton inox face extérieure uniquement. Intérieur rainuré	KELLYS 2
	Porte blanche, décor ton inox et double vitrage feuilleté sablé, intérieur rainuré	KELLYS 3
	Porte blanche, décor ton inox et double vitrage feuilleté sablé, intérieur rainuré	KELLYS 4
29(-4;5)dB	Finition blanche, emboutis exclusifs soulignés + 1 grand décor ton inox. Intérieur : emboutis sans décor ton inox	KENJI
26(-1;-3)dB	Lasurée, rainurée 2 faces	LENI
	Double vitrage feuilleté sablé, petits bois aspect plomb	LINOSA
38(-1;-4)dB	Vitrage feuilleté sablé, petits bois aspect plomb. Moulures deux faces, essence movingui ou chêne 6 finitions	LINOSA DUO
29(-1;-3)dB	Lasurée, vitrage imprimé 200	LONDRES
31(-2;-2)dB	Lasurée, vitrage haute isolation imprimé 200 sur châssis ouvrant	LORIENT
31(-2;-2)dB	Lasurée, vitrage sablé sur châssis ouvrant	LUNEL
36(-1;-4)dB	Lasurée, grille, vitrage isolant delta blanc sur châssis ouvrant	LUTECE
31(-2;-2)dB	Lasurée, vitrage isolant delta mat sur châssis ouvrant	MANDELIEU
32(-1;-3)dB	Lasurée, vitrage isolant delta blanc petits bois aspect laiton	MANOSQUE
	Lasurée, porte pleine	MARIE
	Vitrage sablé feuilleté avec sérigraphie grise 9007	MEDINA
38(-1;-4)dB	Vitrage feuilleté sablé avec sérigraphie grise 9007. Moulures deux faces, essence movingui ou chêne 6 finitions	MEDINA DUO
	Porte blanche, vitrage sablé	MILKY 1
	Porte blanche, vitrage sablé	MILKY 2
	Porte blanche, décor ton inox face extérieure uniquement. Intérieur rainuré	MILKY 3
	Porte blanche, décor ton inox face extérieure uniquement. Intérieur rainuré	MILKY 4
	Porte blanche, décor ton inox face extérieure uniquement. Intérieur rainuré	MILKY 5
26(-1;-3)dB	Laquée, décor lames gris métallisé face extérieure. Rainurée face intérieure	MORANCE
29(-4;5)dB	Finition blanche, décors deux faces identiques	NAGANO

MODÈLE	GAMME	PAGE	Dim. Mini et Maxi sur mesure (dim. tableau en cm)		Coefficient Ud W/[m ² .K] selon la norme NF EN 14351-1	Coefficient Ud W/ (m ² .K) en prestation de base, dim. 215x90	Performance d'étanchéité AEW* en prestation de base, dim. 215x90	Indice envi- ronne- mental
			Hauteur	Largeur				
NATIV 1	Nativ - red cedar	123	De 180 à 225	De 80 à 120	0,75	0,76	A*3 E*6B V*C3	A+
NATIV 10 FUSION	Nativ - red cedar	119	De 180 à 225	De 80 à 120	(0,8)	(0,82)	A*3 E*6B V*C3	
NATIV 2	Nativ - red cedar	121	De 180 à 225	De 80 à 120	0,75	0,76	A*3 E*6B V*C3	A+
NATIV 3	Nativ - red cedar	125	De 205 à 225	De 80 à 120	0,75	0,76	A*3 E*6B V*C3	A+
NATIV 8	Nativ - red cedar	123	De 205 à 225	De 80 à 120	0,75	0,76	A*3 E*6B V*C3	A+
NATIV 9 FUSION	Nativ - red cedar	119	De 180 à 225	de 85 à 120	(0,8)	(0,82)	A*3 E*6B V*C3	
NEPTUNE	Aluminium	66	De 190 à 235	De 80 à 110	1,6	1,8		
NIKAO	Acier	85	De 180 à 215	De 70 à 100	1,0	1,1	A*4 E*5B V*C3	
ODENSE	Acier	86	De 170 à 215	De 80 à 100	1,0	1,1	A*4 E*5B V*C3	
OLYZ	Alu Confort	37	De 195 à 225	De 70 à 120	voir site	internet		
OPUS 1 DUO	Mixte	23	De 180 à 225	De 78 à 110	0,89	0,92	A*3 E*4B V*C3	
OPUS 2 DUO	Mixte	23	De 180 à 225	De 78 à 110	0,89	0,92	A*3 E*4B V*C3	
OPUS 3 DUO	Mixte	23	De 180 à 225	De 78 à 110	0,89	0,92	A*3 E*4B V*C3	
OPUS 4 DUO	Mixte	23	De 180 à 225	De 78 à 110	0,89	0,92	A*3 E*4B V*C3	
OSLO	Acier	92	De 191 à 215	De 76 à 100	1,1	1,3	A*3 E*3B V*C3	
OTEA	Alu Confort	52	De 195 à 230	De 77 à 100	1,1	1,4	A*3 E*4B V*C3	B
PALM	Alu Confort	46	De 193 à 230	De 78 à 100	1,0	1,2	(A*3 E*5B V*C3)	
PALM DUO	Mixte	11	De 195 à 225	De 78 à 110	1,4	1,4	A*3 E*3B V*C3	B
PICTO 1	Alu Confort	51	De 195 à 225	De 80 à 100	0,89	1,0	A*4 E*6B V*C3	B
PICTO 2	Alu Confort	51	De 195 à 225	De 80 à 100	0,89	1,0	A*4 E*6B V*C3	B
PICTO 3	Alu Confort	50	De 195 à 225	De 80 à 100	1,1	1,4	A*3 E*4B V*C3	B
PRADES	Bois Confort	110	De 160 à 250	De 68 à 100	1,1	1,1	A*3 E*3B V*A3	A
PRADO DUO	Mixte	19	De 190 à 225	De 80 à 100	1,2	1,3	(A*3 E*3B V*C3)	
PS 17	Alu Access	63	De 170 à 225	De 70 à 100	(1,1)	(1,2)		
PS 27	Alu Access	63	De 170 à 225	De 82 à 100	(1,2)	(1,4)		
PSL	Acier	93	De 170 à 215	De 70 à 100	1,1	1,2	A*3 E*3B V*C3	
PSP	Acier	93	De 170 à 215	De 0 à 100	1,0	1,1	A*4 E*5B V*C3	
PSV	Acier	93	De 170 à 215	De 0 à 100	1,3	1,5	A*3 E*3B V*C3	
REIMS	Bois Confort	109	De 160 à 235	De 58 à 100	1,5	1,5	A*3 E*3B V*A3	B
SAMAZAN	Bois Confort	110	De 160 à 250	De 59 à 100	1,1	1,1	A*3 E*3B V*A3	A
SANCERRES	Bois Confort	109	De 170 à 225	De 78 à 93	1,5	1,6	A*3 E*3B V*A3	C
SAORI	Acier	87	De 180 à 215	De 80 à 100	1,0	1,1	A*4 E*5B V*C3	
SARAGOSSE	Acier	91	De 190 à 215	De 76 à 100	1,0	1,1	A*4 E*5B V*C3	
SAYA	Acier	84	De 180 à 215	De 70 à 100	1,0	1,1	A*4 E*5B V*C3	
SEATTLE	Acier	92	De 190 à 215	De 76 à 100	1,4	1,7	A*3 E*3B V*C3	
SELA	Acier	83	De 179 à 215	De 75 à 100	1,3	1,6	A*4 E*5B V*C3	
SIERO	Alu Confort	52	De 190 à 225	De 80 à 100	1,1	1,4	A*3 E*4B V*C3	B
SILK 1	Acier	89	De 186 à 215	De 70 à 100	1,1	1,2		
SILK 2	Acier	87	De 187 à 215	De 70 à 100	1,1	1,3		
SVEN	Acier	89	De 179 à 215	De 76 à 100	1,4	1,7	A*4 E*5B V*C3	
TADAO	Acier	85	De 170 à 215	De 75 à 100	1,0	1,1	A*4 E*5B V*C3	
TAMIA	Alu Confort	37	De 193 à 230	De 62 à 100	0,89	1,0	A*4 E*6B V*C3	B
THALES	Acier	89	De 210 à 215	De 90 à 100	1,3	1,6	A*3 E*3B V*C3	
TRACY 1	PVC	77	De 191 à 231	De 71 à 110	1,5	1,5	A*3 E*7B V*C3	
TRACY 2	PVC	77	De 191 à 231	De 71 à 110	1,9	1,9	A*3 E*7B V*C3	
TRACY 3	PVC	77	De 191 à 231	De 81 à 110	1,6	1,7	A*3 E*7B V*C3	
VALDEZ	Acier	91	De 190 à 215	De 76 à 100	1,4	1,7	A*3 E*3B V*C3	
VALENCAY	Bois Confort	107	De 190 à 235	De 68 à 100	1,6	1,6	A*3 E*3B V*A3	B
VEGA 1	PVC	77	De 191 à 231	De 76 à 110	1,4	1,5	A*3 E*7B V*C3	
VEGA 2	PVC	77	De 191 à 231	De 76 à 110	1,4	1,5	A*3 E*7B V*C3	
VERANNES	Bois Access	98	De 205 à 215	De 78 à 100	1,3	1,4	A*3 E*3B V*C3	
VOLT	Alu Confort	38	De 190 à 230	De 80 à 100	1,1	1,3	(A*3 E*5B V*C3)	
VOLT DUO	Mixte	10	De 190 à 225	De 80 à 100	1,5	1,6	A*3 E*3B V*C3	
WILLIS	Alu Confort	52	De 195 à 230	De 80 à 100	1,2	1,4	A*3 E*4B V*C3	B

EN DIMENSIONS STANDARD
TABLEAU 215 X 90 cm

Performance d'affaiblissement Acoustique $R_w(C,C_{20})$ dB en prestation de base, dim. 215x90	Prestation de base (conforme à la photo, sauf option mentionnée en page catalogue)	
32(0;-2)dB	Quatre couleurs au choix face extérieure, lasurée ton naturel face intérieure	NATIV 1
32(0;-2)dB	Face extérieure du dormant laquée couleur bronze Anodic en standard. Porte : quatre couleurs au choix face extérieure, lasurée ton naturel face intérieure. Barre de tirage en série, laquée bronze Anodic. Serrure manuelle, ouverture à la clé.	NATIV 10 FUSION
32(0;-2)dB	Quatre couleurs au choix face extérieure, lasurée ton naturel face intérieure. Serrure manuelle, ouverture à la clé	NATIV 2
32(0;-2)dB	Quatre couleurs au choix face extérieure, lasurée ton naturel face intérieure. Serrure manuelle, ouverture à la clé	NATIV 3
32(0;-2)dB	Quatre couleurs au choix face extérieure, lasurée ton naturel face intérieure.	NATIV 8
32(0;-2)dB	Face extérieure du dormant laquée couleur bronze Anodic en standard. Porte : quatre couleurs au choix face extérieure, lasurée ton naturel face intérieure. Système Ekuz en série, laqué bronze Anodic.	NATIV 9 FUSION
	Porte grand vitrage sablé.	NEPTUNE
29(-4;-5)dB	Finition blanche, décors ton inox intérieur et extérieur	NIKAO
29(-4;-5)dB	Finition blanche, intérieur et extérieur identiques	ODENSE
	Triple vitrage minéral feuilleté sablé, rainures deux faces. Décor ton inox face extérieure uniquement	OLYZ
34(-1;-4)dB	Décors miroir face extérieure, intérieur lames red cedar	OPUS 1 DUO
34(-1;-4)dB	Rainures face extérieure, intérieur lames red cedar	OPUS 2 DUO
34(-1;-4)dB	Décors ton inox face extérieure, intérieur lames red cedar	OPUS 3 DUO
34(-1;-4)dB	Décor ton inox face extérieure, intérieur lames red cedar. Serrure manuelle, ouverture à la clé.	OPUS 4 DUO
29(-4;-5)dB à 33(-2;-4)dB	Finition blanche, vitrage isolant avec décor PVC blanc, givré blanc	OSLO
	Double vitrage feuilleté sablé, petits bois aspect plomb	OTEA
	Triple vitrage minéral feuilleté sablé.	PALM
34(-1;-4)dB	Triple vitrage minéral feuilleté sablé, intérieur lisse, essence movingui ou chêne 6 finitions	PALM DUO
36(-2;-5)dB	Porte pleine 2 faces identiques	PICTO 1
36(-2;-5)dB	Porte pleine moulurée 2 faces. Cîmaise extérieure uniquement	PICTO 2
	Double vitrage feuilleté sablé avec motifs sérigraphiés grise 9007 uniquement	PICTO 3
38(-2;-5)dB	Lasurée, porte pleine	PRADES
38(-1;-4)dB	Vitrage feuilleté sablé avec sérigraphie grise 9007. Moulures deux faces, essence movingui ou chêne 6 finitions	PRADO DUO
	Porte de service lisse	PS 17
	Porte de service, vitrage sablé	PS 27
29(-4;-5)dB à 33(-2;-4)dB	Finition blanche, vitrage imprimé 200	PSL
29(-4;-5)dB	Finition blanche, porte lisse deux faces	PSP
29(-4;-5)dB à 33(-2;-4)dB	Finition blanche, double vitrage feuilleté sablé.	PSV
	Lasuré, vitrage isolant 4/ 16/ 4 transparent	REIMS
38(-2;-5)dB	Lasurée, porte pleine	SAMAZAN
	Lasurée, porte fermière. Vitrage isolant transparent, petit bois 2 faces. 2 poignées face extérieure et intérieure	SANCERRES
29(-4;-5)dB	Finition blanche, décors ton inox intérieur et extérieur	SAORI
29(-4;-5)dB	Finition blanche, décor 2 faces	SARAGOSSE
29(-4;-5)dB	Finition blanche, emboutis exclusifs soulignés par 4 décors ton inox. Intérieur : emboutis sans décor ton inox	SAYA
29(-4;-5)dB à 33(-2;-4)dB	Finition blanche, double vitrage feuilleté avec décor aspect laiton intégré givré blanc	SEATTLE
29(-4;-5)dB	Finition blanche, emboutis exclusifs deux faces, double vitrage feuilleté sablé	SELA
	Double vitrage feuilleté sablé, petits bois aspect plomb	SIERO
	Finition blanche, double vitrage isolant feuilleté avec lignes horizontales, décor ton inox	SILK 1
	Finition blanche, double vitrage isolant feuilleté avec lignes horizontales, décor ton inox	SILK 2
29(-4;-5)dB	Finition blanche, double vitrage feuilleté sablé avec motifs sérigraphiés	SVEN
29(-4;-5)dB	Porte blanche, décors relief de la couleur de la porte, face extérieure uniquement. Intérieur : emboutis sans décor relief	TADAO
36(-2;-5)dB	Porte lisse fournie avec une barre de tirage 1800mm gravée	TAMIA
29(-4;-5)dB à 33(-2;-4)dB	Finition blanche, double vitrage feuilleté sablé	THALES
	Porte blanche, vitrage transparent, petits bois intégrés dans le vitrage	TRACY 1
	Porte blanche	TRACY 2
	Porte blanche, double vitrage transparent, petits bois 2 faces en applique.	TRACY 3
29(-4;-5)dB à 33(-2;-4)dB	Finition blanche, double vitrage feuilleté + verre trempé, sandblast avec sérigraphie gris antique, sablé	VALDEZ
36(-1;-4)dB	Lasurée, grille, vitrage 4/ 16/ 4 polar blanc sur châssis ouvrant	VALENCAY
	Porte blanche, double vitrage sablé feuilleté avec sérigraphie motif fleur de lys grise RAL 9007, imitation grille	VEGA 1
	Porte blanche, double vitrage sablé feuilleté avec sérigraphie grise RAL 9007, imitation grille	VEGA 2
27(-1;-2)dB	Lasurée, rainurée 2 faces. Vitrage feuilleté 44.2/ 12/ 4 sablé	VERANNES
	Triple vitrage feuilleté sablé, décors miroir sur les deux faces	VOLT
34(-1;-4)dB	Triple vitrage feuilleté sablé, décors miroir face extérieure. Face intérieure : rainures, essence movingui ou chêne 6 finitions	VOLT DUO
	Double vitrage feuilleté sablé, petits bois aspect plomb	WILLIS

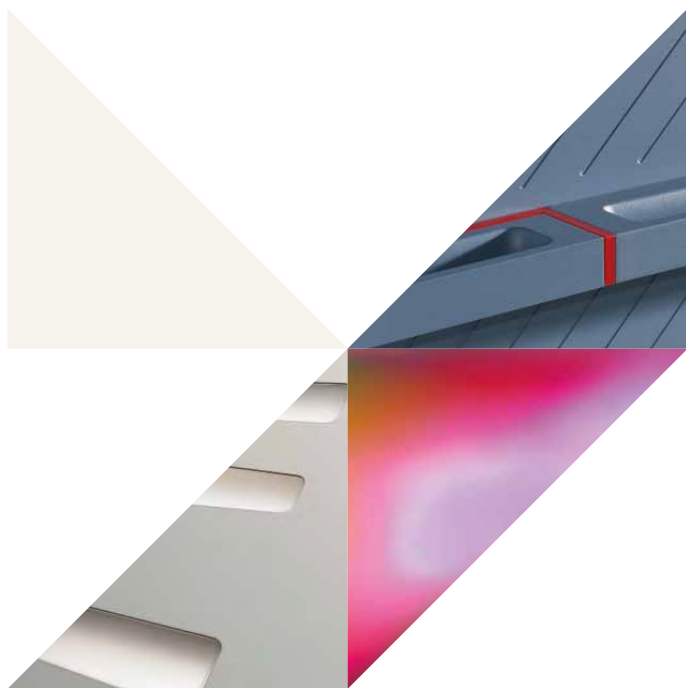
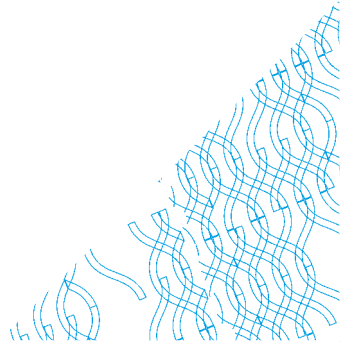

Zilten^{P o r t e s}
Une entrée, un style, une envie

DISTRIBUÉ PAR

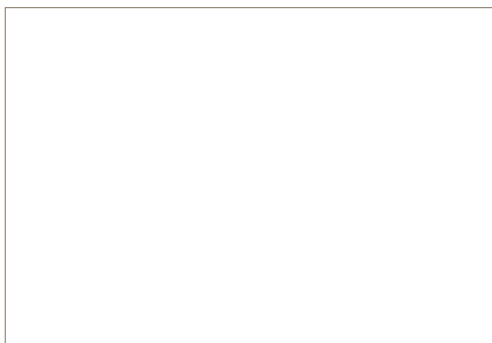

Impression sur papier constitué de fibres en provenance des forêts écogérées (PEFC : Programme Européen des Forêts Certifiées) dans le respect d'une gestion durable des forêts.